

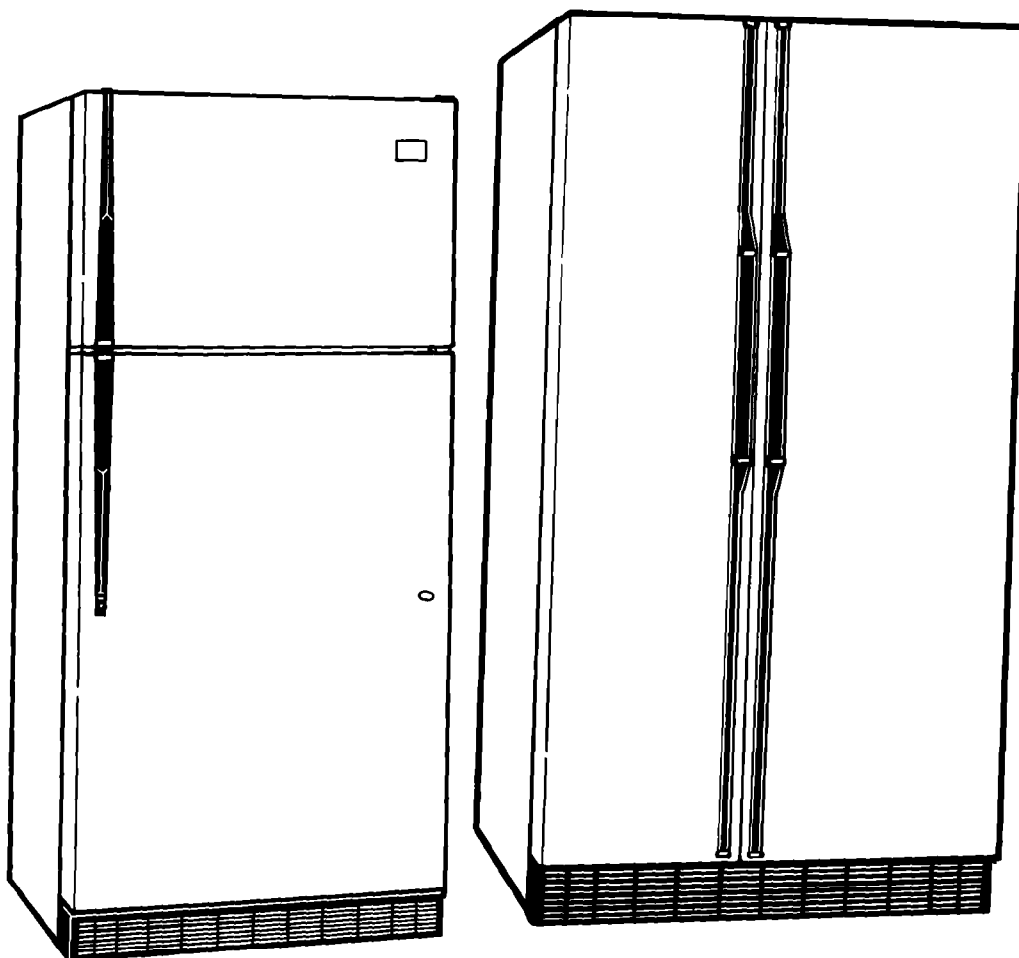

**REFRIGERADORES SIN ESCARCHA  
NO-FROST REFRIGERATOR-FREEZER**



**ESPAÑOL**

**ENGLISH**

**GUÍA DE USO Y CUIDADO  
USE AND CARE GUIDE**

2170418

4/95

# Table of Contents

	Page		Page
<b>A Note to You</b> .....	2	Removing the freezer shelf .....	13
<b>Refrigerator Safety</b> .....	3	Removing the pull-out freezer floor .....	13
<b>Parts and Features</b> .....	4	Using the ice cube trays .....	13
<b>Before Using Your Refrigerator</b> .....	5	Using the optional automatic ice maker .....	14
<b>Using Your Refrigerator</b> .....	7	Removing the base grille .....	15
Setting the controls .....	7	Changing the light bulbs .....	15
Changing the control settings .....	8	Understanding the sounds you may hear .....	16
Adjusting the door bins .....	8	Saving energy .....	16
Adjusting the cantilever refrigerator shelves .....	9	Reversing the door swing .....	16
Adjusting the EZ-Track™ refrigerator shelf .....	9	<b>Caring for Your Refrigerator</b> .....	17
Using the egg bin .....	11	<b>Food Storage Guide</b> .....	20
Removing the meat drawer and cover .....	11	<b>Troubleshooting</b> .....	22
Removing the crispers and crisper cover .....	12	<b>Requesting Service</b> .....	23
Adjusting the half-width freezer shelf .....	12	<b>Warranty</b> .....	24

# A Note to You

## Thank you for buying a Whirlpool® appliance.

Because your life is getting busier and more complicated, Whirlpool Refrigerators are easy to use, save time, and help you manage your home better. To ensure you enjoy years of trouble-free operation, we developed this Use and Care Guide. It contains valuable information about how to operate and maintain your appliance properly and safely. Please read it carefully.

## Please record your model's information.

Whenever you call to request service on your appliance, you need to know your complete model number and serial number. You can find this information on the model and serial number label (see diagram on page 4 for location of label).

Please also record the purchase date of your appliance and your dealer's name, address, and telephone number.

Model Number \_\_\_\_\_

Serial Number \_\_\_\_\_

Purchase Date \_\_\_\_\_

Dealer Name \_\_\_\_\_

Dealer Phone \_\_\_\_\_

**Keep this book and the sales slip together in a safe place for future reference.**

# Refrigerator Safety

## Your safety is important to us.

This guide contains statements under a warning symbol. Please pay special attention to this symbol and follow any instructions given. Here is a brief explanation of the use of the warning symbol.

### **⚠ WARNING**

This symbol alerts you to such dangers as personal injury, burns, fire, and electrical shock.

## IMPORTANT SAFETY INSTRUCTIONS

### **⚠ WARNING**

To reduce the risk of fire, electrical shock, or injury when using your refrigerator, follow these basic precautions:

- Read all instructions before using the refrigerator.
- Child entrapment and suffocation are not problems of the past. Junked or abandoned refrigerators are still dangerous ... even if they will "just sit in the garage a few days."
- Never allow children to operate, play with, or crawl inside the refrigerator.
- Never clean refrigerator parts with flammable fluids. The fumes can create a fire hazard or explosion.

If you are getting rid of your old refrigerator, do it safely. Please read the enclosed safety booklet from the Association of Home Appliance Manufacturers. Help prevent accidents.

#### • FOR YOUR SAFETY •

**DO NOT STORE OR USE GASOLINE OR OTHER FLAMMABLE VAPORS AND LIQUIDS IN THE VICINITY OF THIS OR ANY OTHER APPLIANCE. THE FUMES CAN CREATE A FIRE HAZARD OR EXPLOSION.**

**– SAVE THESE INSTRUCTIONS –**

## Help us help you

Please:

- Install and level the refrigerator on a floor that will hold the weight and in an area suitable for its size and use.
- Do not install the refrigerator near an oven, radiator, or other heat source.
- Do not use the refrigerator in an area where the room temperature will fall below 55°F (13°C).
- Keep the refrigerator out of the weather.
- Connect the refrigerator only to the proper kind of outlet, with the correct electrical supply and grounding. (Refer to the Electrical Requirements and Grounding Instructions Sheet.)
- Do not load the refrigerator with food before it has time to get properly cold.
- Use the refrigerator only for the uses described in this manual.
- Properly maintain the refrigerator.
- Be sure the refrigerator is not used by anyone unable to operate it properly.

# Parts and Features

This section contains captioned illustrations of your appliance. Use them to become familiar with where all parts and features are located and what they look like. Page references are included for your convenience.

**NOTE:** The model you have purchased may have all or some of the parts and features shown and they may not match the illustration exactly. This manual covers several models.

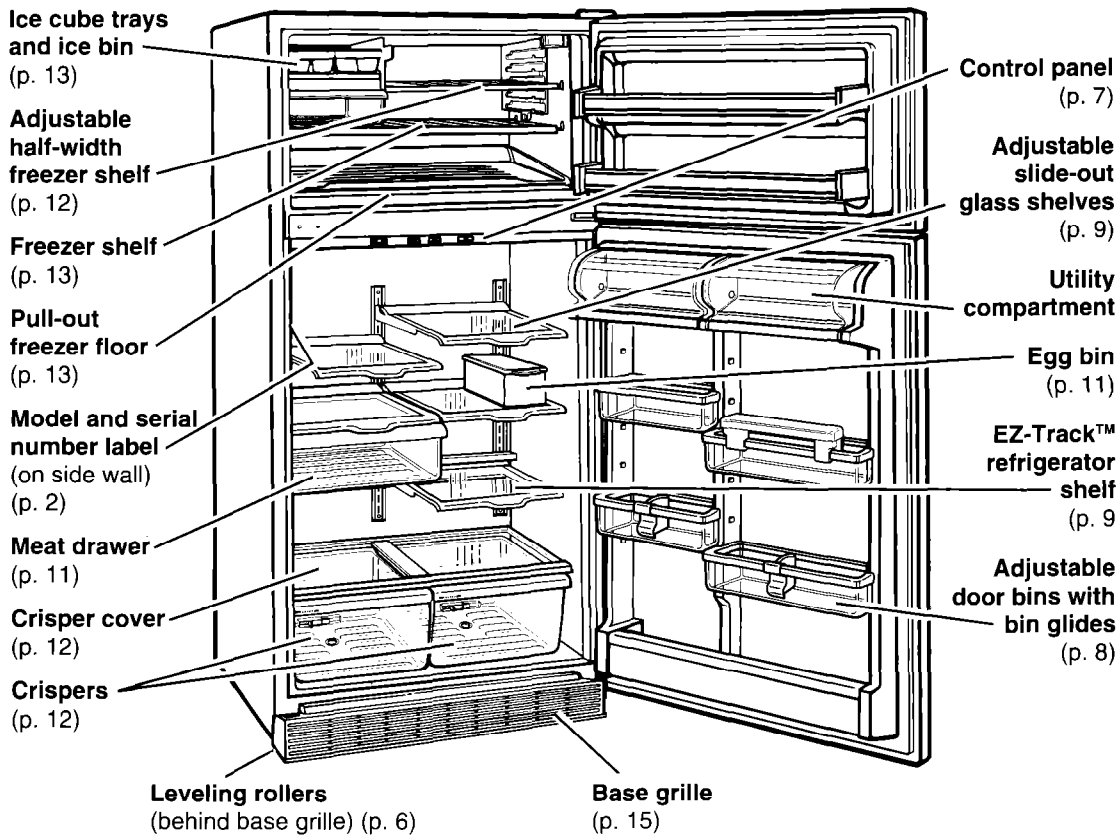

## Control panel

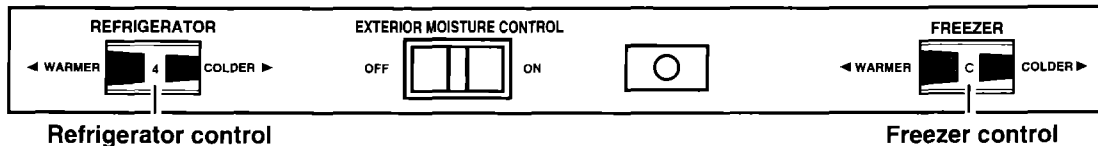

# Before Using Your Refrigerator

It is important to prepare your refrigerator for use. This section tells you how to clean it, connect it to a power source, install it, and level it.

## Cleaning your refrigerator

### Removing packaging materials

Remove tape and any inside labels (except the model and serial number label) before using the refrigerator.

### To remove any remaining tape or label glue:

- Rub briskly with thumb.
- OR**
- Apply liquid hand-dishwashing detergent to area before removing glue as described above. Do not use sharp instruments, rubbing alcohol, flammable fluids, or abrasive cleaners. These can damage the material. See "Important Safety Instructions" on page 3.

**NOTE:** Do not remove any permanent instruction labels inside your refrigerator. Do not remove the Tech Sheet fastened under the refrigerator at the front.

### Cleaning it before use

After removing all packaging materials, clean your refrigerator before using it, if necessary. See cleaning instructions on page 17.



---

## Plugging it in

### Recommended Grounding Method

A 115 Volt/60 Hz (Plug 1), 220/240 Volt/50 Hz (Plug 2), 220 Volt/60 Hz or 220/240 Volt/50 Hz (Plug 3) AC only 15 or 20 ampere fused and properly grounded electrical supply is required. It is recommended that a separate circuit serving only this appliance be provided. Use a receptacle which cannot be turned off with a switch or pull chain. Do not use an extension cord.

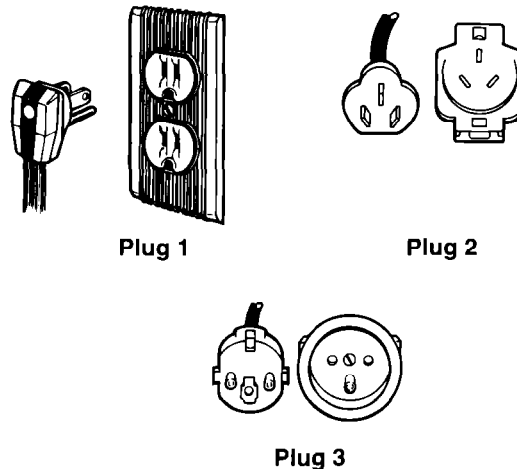

---

## Installing it properly

1. Allow ½ inch (1.25 cm) space on each side and at the top of the refrigerator for ease of installation.
2. If the hinge side of the refrigerator is to be against a wall, you might want to leave extra space so the door can be opened wider.
3. The refrigerator can be flush against the back wall.

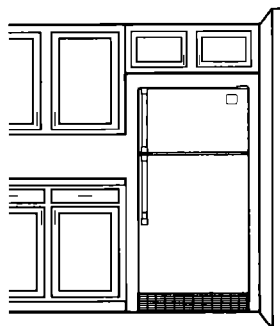

---

## Leveling it

Your refrigerator has 2 front leveling screws – one on the right and one on the left. To adjust one or both of these, follow the directions below.

1. Remove base grille. (See page 15.)
2. To raise front, turn screw clockwise.
3. To lower front, turn screw counterclockwise.
4. Check with level.
5. Replace base grille. (See page 15.)

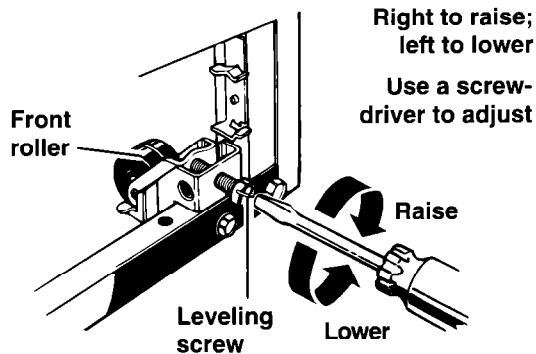

# Using Your Refrigerator

To obtain the best possible results from your refrigerator, it is important that you operate it properly. This section tells you how to set the controls, remove, and adjust the features in your refrigerator, and how to save energy.

## Setting the controls

Controls for the refrigerator and freezer are in the refrigerator. When you plug in the refrigerator for the first time:

1. **Set the Refrigerator Control to 4 (Recommended Setting).** Refrigerator Control settings range from 1 (warmest) to 8 (coldest).
2. **Set the Freezer Control to C (Recommended Setting).** Freezer Control settings range from A (coldest) to D (warmest).

Give the refrigerator time to cool down completely before adding food. This may take several hours. The settings indicated above should be correct for normal, household refrigerator usage. The controls are set correctly when milk or juice is as cold as you like and when ice cream is firm. If you need to adjust these settings, see "Changing the control settings" on page 8.

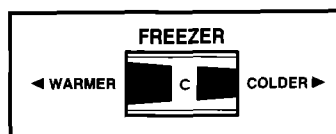
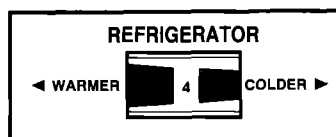

## Exterior moisture control

The Exterior Moisture Control operates electric heaters around the door openings. These heaters help keep moisture from forming on the outside of the refrigerator cabinet.

- Use the OFF setting when humidity is low.
- Use the ON setting if moisture forms on the outside of the refrigerator cabinet.

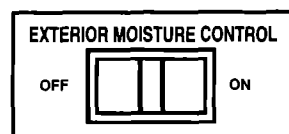



## Changing the control settings

If you need to adjust temperatures in the refrigerator or freezer, use the settings listed in the chart below as a guide.

- Adjust the Refrigerator Control first.
- Wait at least 24 hours between adjustments.
- Then adjust the Freezer Control if needed.

CONDITION:	REASON:	RECOMMENDED SETTINGS:	
		Refrigerator	Freezer
<b>Refrigerator section too warm</b>	<ul style="list-style-type: none"> <li>• Door opened often</li> <li>• Large amount of food added</li> <li>• Room temperature too warm</li> </ul>	<b>4</b>	<b>A</b>
<b>Freezer section too warm</b>	<ul style="list-style-type: none"> <li>• Door opened often</li> <li>• Large amount of food added</li> <li>• Very cold room temperature (can't cycle often enough)</li> </ul>	<b>3</b>	<b>C</b>
<b>Refrigerator section too cold</b>	<ul style="list-style-type: none"> <li>• Controls not set correctly for your conditions</li> </ul>	<b>2</b>	<b>B</b>
<b>Ice not made fast enough</b>	<ul style="list-style-type: none"> <li>• Heavy ice usage</li> <li>• Very cold room temperature (can't cycle often enough)</li> </ul>	<b>3</b>	<b>C</b>
<b>Both sections too warm</b>	<ul style="list-style-type: none"> <li>• Door opened often</li> <li>• Large amount of food added</li> <li>• Very warm or very cold room temperatures</li> </ul>	<b>4</b>	<b>B</b>

## Adjusting the door bins

**To remove door bins:**

1. Lift bin up.
2. Pull bin straight out.

**To replace door bins:**

1. Slide bin in above desired support button.
2. Push down until it stops.

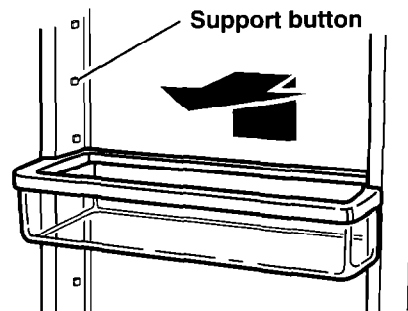

---

## Adjusting the cantilever refrigerator shelves

Adjust the shelves to match the way you use your refrigerator. Glass shelves are strong enough to hold bottles, milk, and other heavy food items.

### To remove a shelf:

1. Remove items from shelf.
2. Tilt shelf up at front.
3. Lift shelf at back.
4. Pull shelf straight out.

### To replace a shelf:

1. Guide the rear shelf hooks into the slots in the shelf supports on the back liner wall.
2. Tilt front of shelf up until hooks drop into slots.
3. Lower front of shelf to a level position.

### To slide shelf out (on some models):

- Carefully pull front of shelf toward you.

### To slide shelf in:

- Push shelf in until it stops.

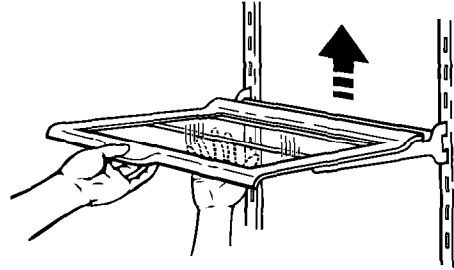

**NOTE:** Glass shelves are heavy. Handle them carefully.

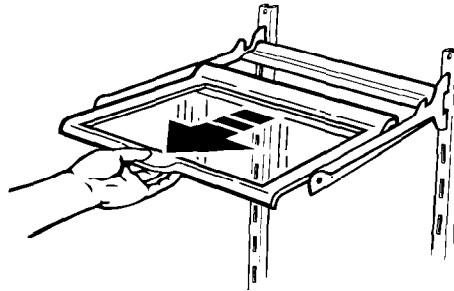

---

## Adjusting the EZ-Track™ refrigerator shelf

The EZ-Track shelf slides from side to side for more flexible storage in your refrigerator.

### To slide shelf side to side:

1. Lift slightly on shelf front.
2. Slide to desired location.
3. Lower shelf front to level position.

**NOTE:** You do not have to remove small items from the shelf before moving it side to side. You may need to remove larger items.

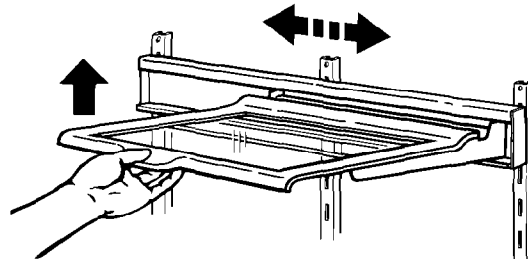

**Lift front slightly then slide to new location.**

**To remove the shelf:**

1. Remove all items from the shelf.
2. Hold back of shelf with one hand.
3. Lift front of shelf to 45° angle.
4. Lower shelf slightly to release shelf from upper channel of track. Then pull shelf straight out.

**NOTE:** Shelf is heavy. Make sure you use both hands when removing shelf.

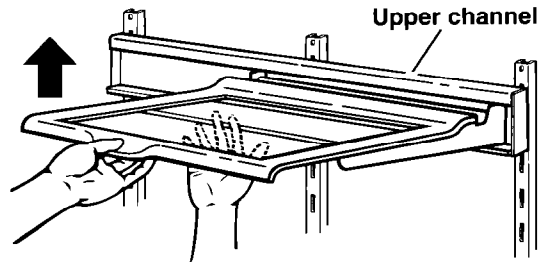

**Hold with both hands and lift front to 45° angle.**

**To remove shelf track:**

1. Lift both sides of track slightly.
2. Pull track straight out.

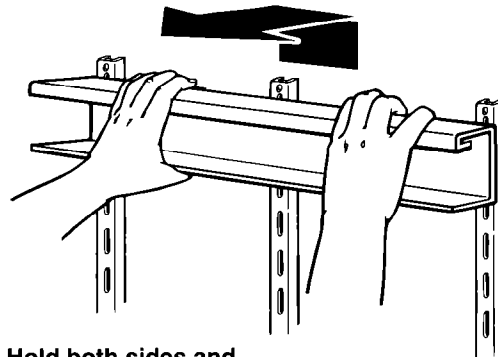

**Hold both sides and lift up and out.**

**To replace shelf track:**

1. Guide track hooks into the shelf support slots on the back wall of the cabinet.  
**NOTE:** Make sure both track hooks are in slots and that the slots are parallel to each other.
2. Push track backward and down.
3. Check that track is completely seated in the shelf supports.

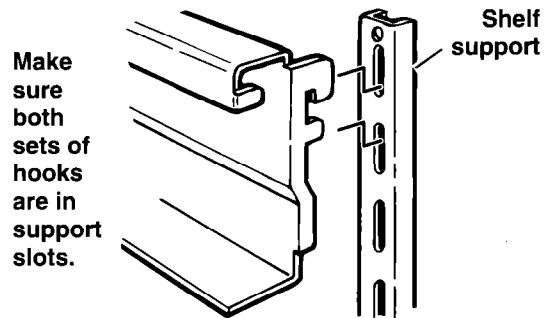

**To reinstall shelf:**

1. Hold shelf at front and back.
2. Tilt front of shelf up to a 45° angle to track.
3. Insert both rear shelf slides into upper channel of track.
4. Lower front of shelf to a level position.

**NOTE:** Make sure both rear shelf slides are securely in the track before letting go of shelf.

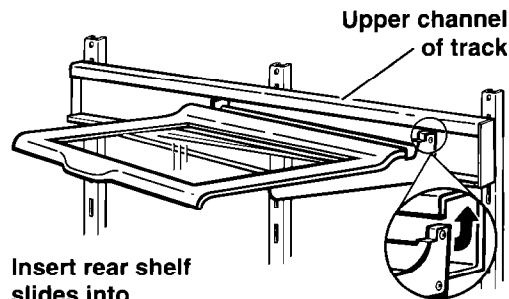

**Insert rear shelf slides into upper channel of track.**

---

## Using the egg bin

The egg bin has three pieces – the lid, the egg carrier, and the bin. Use the egg bin to hold one, two, or three dozen eggs.

### To hold one dozen eggs:

Place a dozen eggs into the egg carrier. Then place the egg carrier into the bin and cover with the lid.

### To hold two dozen eggs:

Place two dozen eggs loose in the bin and cover them with the lid. Use the carrier to transport eggs between the bin and your cooking area.

### To hold three dozen eggs:

Place two dozen eggs loose in the bin. Invert the lid and place it on the bin. Place a dozen eggs, in the carton, on top of the lid. Use the carrier to transport eggs between the bin and your cooking area.

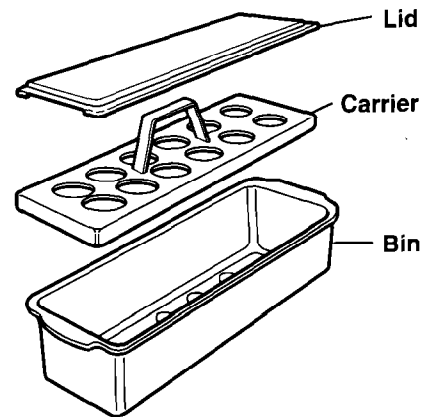

---

## Removing the meat drawer and cover

### To remove the meat drawer:

1. Slide meat drawer out to the stop.
2. Lift front of meat drawer and slide meat drawer out the rest of the way.
3. Replace in reverse order.

### To adjust the cover position:

1. Tilt front of cover up.
2. Lift back of cover.
3. Pull cover straight out.

### To replace the cover:

1. Guide the cover's rear hooks into the slots in the shelf supports on cabinet wall.
2. Tilt cover up at front until the hooks drop into slots.
3. Lower front of cover to a level position.

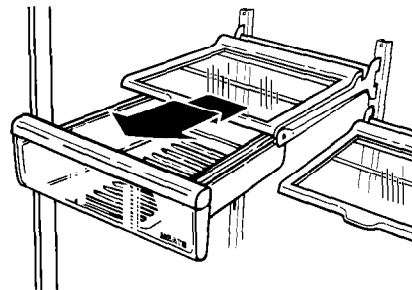

Pull out to the stop, lift the front, and pull again.

---

## Removing the crispers and crisper cover

### To remove the crispers:

1. Slide crisper straight out to the stop.
2. Lift the front and slide out the rest of the way.
3. Replace in reverse order.

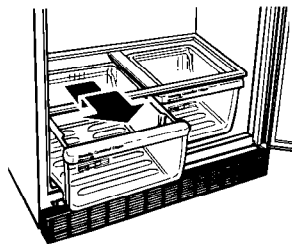

Pull out to the stop, lift the front, and pull again.

### To remove the cover:

1. Push up the glass insert from the bottom, then slide out with both hands.
2. Lift front of cover frame.
3. Lift cover frame up and out.

### To replace the cover:

1. Fit back of cover frame into notch supports on back wall of refrigerator, then lower the front into place.
2. Make sure the front cover metal support is in the notches in the sides of the liner.

**NOTE:** If the support is not positioned properly, the doors may not close all the way.

3. Slide back of glass insert into place, then lower front.

Remove the glass insert. Lift the cover front, then the back.  
**NOTE:** Glass insert is heavy. Handle it carefully.

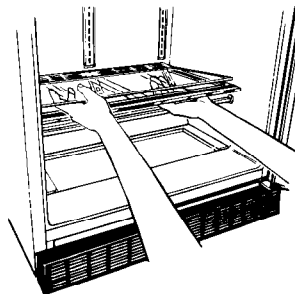

---

## Adjusting the half-width freezer shelf

Adjust the shelf according to the space you need in your freezer. Use the bottom position when you don't need the shelf at all.

### To adjust the shelf:

1. Remove items from the shelf.
2. Lift shelf up at front.
3. Pull shelf out to the stop.
4. Lift back of shelf.
5. Pull shelf out the rest of the way.

### To replace the shelf:

1. Guide rear of shelf into desired guide.
2. Lift rear of shelf over stop.
3. Slide shelf in all the way.
4. Lower front into place.

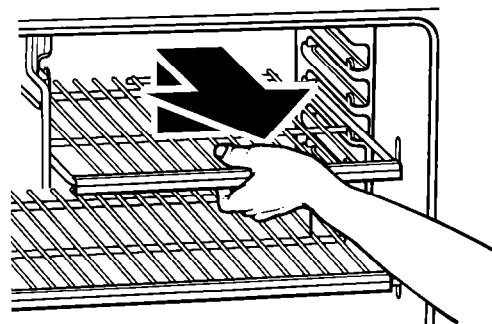

---

## Removing the freezer shelf

### To remove the shelf:

1. Lift right side of shelf off supports.
2. Slide shelf out of shelf support holes.
3. Replace in reverse order.

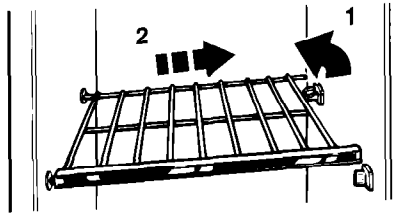

---

## Removing the pull-out freezer floor

The freezer floor pulls out for easier access to foods in the back of the freezer and for easier cleaning.

### To remove the freezer floor:

1. Pull floor out about 2.5 cm (1 inch) with one hand at center front.
2. Lift floor up at rear until hooks release from cabinet.
3. Pull floor out the rest of the way.

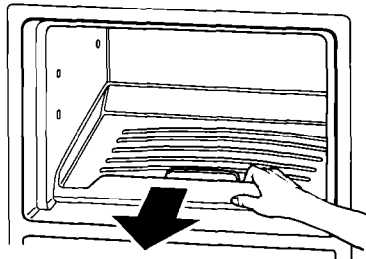

### To replace the freezer floor:

1. Position back of floor into freezer opening.
2. Slide floor straight in until hooks drop into place at rear of cabinet.

---

## Using the ice cube trays

If cubes are not used, they may shrink. The moving cold air starts a slow evaporation. The longer you store cubes, the smaller they get.

### To remove ice:

1. Hold tray at both ends.
2. Twist slightly.

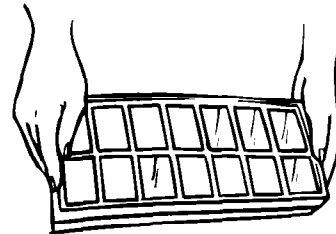

## Using the optional automatic ice maker

If your refrigerator has an automatic ice maker, or if you plan to add one later (contact the dealer for ice maker kit number), here are a few things you should know.

- The ON/OFF lever is a wire signal arm.  
DOWN to make ice automatically  
UP to shut off the ice maker  
**IMPORTANT:** Do not turn ice maker on until you connect it to the water supply.
- If you remove the ice bin, raise the signal arm to shut off the ice maker. When you replace the bin, push it in all the way and lower the ice maker signal arm to the ON position.
- Good water quality is important for good ice quality. Try to avoid connecting the ice maker to a softened water supply. Water softener chemicals (such as salt from a malfunctioning softener) can damage the ice maker mold and lead to poor ice quality. If you cannot avoid a softened water supply, make sure the water softener is operating properly and is well maintained.

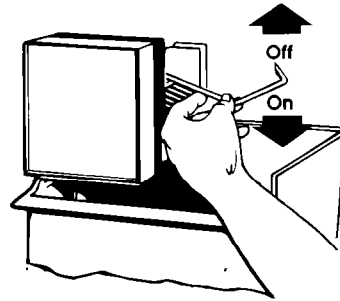

**UP to  
stop ice  
maker.**

**DOWN to  
start ice  
maker.**

### Solving common ice maker problems.

PROBLEM	POSSIBLE CAUSE/SOLUTION
<b>Ice crescents attached at corners</b>	<ul style="list-style-type: none"> <li>• This is normal. They break apart easily. Shake bin occasionally to keep cubes separated.</li> </ul>
<b>Ice maker will not operate or ice is not made fast enough</b>	<ul style="list-style-type: none"> <li>• ON/OFF lever is in the OFF (up) position. Lower level to the ON (down) position.</li> <li>• Freezer is not cold enough. Adjust temperature controls and wait 24 hours. (See "Changing the control settings" on page 8.)</li> </ul>
<b>Off-taste or odor in ice</b>	<ul style="list-style-type: none"> <li>• New plumbing connections can cause discolored or off-flavored ice. Discard the first few batches of ice.</li> <li>• Cubes are stored too long. Throw them away and make a new supply.</li> <li>• Food is not wrapped properly. See page 20.</li> <li>• Freezer and ice bin need to be cleaned. See page 17.</li> <li>• Water may contain minerals (such as sulfur). A filter may be required to remove them.</li> </ul>

---

## Removing the base grille

### To remove the grille:

1. Open refrigerator door.
2. Pull base grille forward to release the support tabs from the metal clips.
3. **Do not remove Tech Sheet** fastened behind the grille.

### To replace the grille:

1. Line up grille support tabs with metal clips.
2. Push firmly to snap into place.
3. Close refrigerator door.

See cleaning instructions for defrost pan and condenser coils on page 18.

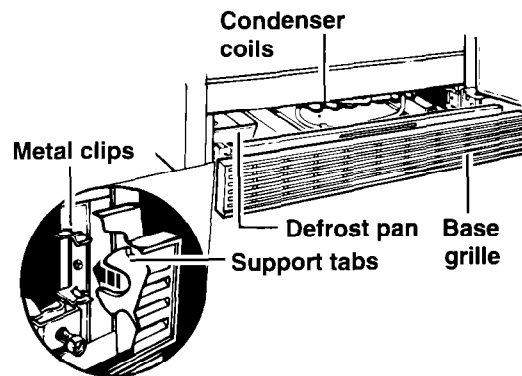

---

## Changing the light bulbs

### **⚠ WARNING**

#### **Electrical Shock Hazard**

Before removing a light bulb or removing a light shield for cleaning, either unplug the refrigerator or disconnect the electricity leading to it at the main power supply.

Failure to do so could result in electrical shock.

### To change the refrigerator light:

1. Disconnect refrigerator from power supply.
2. Reach behind the Control Panel to remove bulb.
3. Replace with a 60-watt appliance bulb.
4. Reconnect refrigerator to power supply.

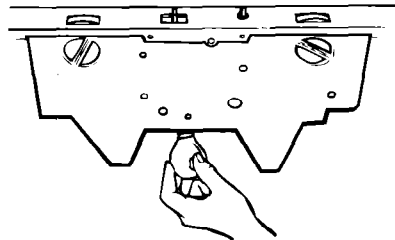

### To change freezer light:

1. Disconnect refrigerator from power supply.
2. Grasp top and bottom of light shield.
3. Squeeze and pull light shield out.
4. Replace with a 25-watt appliance bulb.
5. Snap light shield into place.
6. Reconnect refrigerator to power supply.

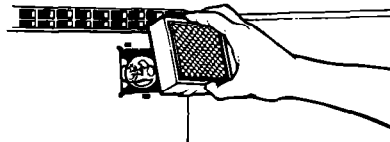

**NOTE:** Not all commercial appliance bulbs will fit your refrigerator. Be sure to replace a bulb with one of the same size and shape.



---

## Understanding the sounds you may hear

Your new refrigerator may make sounds that your old one didn't. Because the sounds are new to you, you might be concerned about them. Don't be. Most of the new sounds are normal. Hard surfaces like the floor, walls, and cabinets can make the sounds seem louder. The following describes the kinds of sounds that might be new to you, and what may be making them.

### **Slight hum, soft hiss**

You may hear the refrigerator's fan motor and moving air.

### **Clicking or snapping sounds**

The thermostat makes a definite click when the refrigerator stops running. It also makes a sound when the refrigerator starts. The defrost timer will click when the defrost cycle starts.

### **Water sounds**

When the refrigerator stops running, you may hear gurgling in the tubing for a few minutes after it stops. You may also hear defrost water running into the defrost water pan.

### **Ice maker sounds**

- trickling water
- thud (clatter of ice)

You may hear buzzing (from the water valve), trickling water, and the clatter of ice dumped into the bin.

### **Running sounds**

Your refrigerator has a high-efficiency compressor and motor. It will run longer than older designs. It may even seem to run most of the time.

---

## Saving energy

You can help your refrigerator use less electricity.

- Check door gaskets for a tight seal. Level the cabinet to be sure of a good seal.
- Clean the condenser coils regularly.
- Open the door as few times as possible. Think about what you need before you open the door. Get everything out at one time. Keep food organized so you won't have to search for what you want. Close door as soon as food is removed.
- Go ahead and fill up the refrigerator, but don't overcrowd it so air movement is blocked.
- It is a waste of electricity to set the refrigerator and freezer to temperatures colder than they need to be. If ice cream is firm in the freezer and drinks are as cold as your family likes them, that's cold enough.
- Make sure your refrigerator is not next to a heat source such as a range, water heater, furnace, radiator, or in direct sunlight.

---

## Reversing the door swing

The doors on your refrigerator are reversible. If you need to reverse the door swing, refer to the instruction sheet included with your refrigerator.

# Caring for Your Refrigerator

Your refrigerator is built to give you many years of dependable service. However, there are a few things you can do to help extend its product life. This section tells you how to clean your refrigerator and what to do when going on vacation, moving, or during a power outage.

## Cleaning your refrigerator

Both the refrigerator and freezer sections



defrost automatically. However, clean both about once a month to help prevent odors from building up. Wipe up spills right away.

To clean your refrigerator, unplug it, take out all removable parts, and clean the refrigerator according to the following directions.

### ⚠ WARNING

#### Personal Injury Hazard

Refrigeration system tubes are near the defrost pan and can become hot. Remove and install defrost pan carefully.

Failure to do so could result in personal injury.

PART	WHAT TO USE	HOW TO CLEAN
<b>Removable parts</b> (shelves, crisper, etc.)	Sponge or cloth with mild detergent and warm water	<ul style="list-style-type: none"> <li>• Hand wash, rinse, and dry thoroughly.</li> </ul>
<b>Outside</b>	Sponge, cloth, or paper towel with mild detergent, warm water, and a good appliance wax (or good auto paste wax)	<ul style="list-style-type: none"> <li>• Wash outside of cabinet. Do not use abrasive or harsh cleaners.</li> <li>• Wipe and dry thoroughly.</li> <li>• Wax painted metal surfaces at least twice a year. Apply wax with a clean, soft cloth. <b>Waxing painted metal surfaces provides rust protection. Do not wax plastic parts.</b></li> </ul>
<b>Inside walls</b> (allow freezer to warm up so cloth won't stick)	Sponge, soft cloth, or paper towel with baking soda or mild detergent and warm water	<ul style="list-style-type: none"> <li>• Wash with mixture of warm water and:               <ul style="list-style-type: none"> <li>– mild detergent, or</li> <li>– baking soda (2 tbs to 1 qt [26 g to .95 L] of water).</li> </ul> </li> <li>• Wipe and dry thoroughly.</li> </ul>
<b>Door liners and gaskets</b>	Sponge, soft cloth, or paper towel with mild detergent and warm water	<ul style="list-style-type: none"> <li>• Wash, wipe, and dry thoroughly.</li> <li><b>DO NOT USE cleaning waxes, concentrated detergents, bleaches, or cleaners containing petroleum on plastic parts.</b></li> </ul>
<b>Plastic parts</b> (covers and panels)	Soft, clean sponge or soft, clean cloth with mild detergent and warm water	<ul style="list-style-type: none"> <li>• Wash, wipe, and dry thoroughly.</li> <li><b>DO NOT USE paper towels, window sprays, scouring cleansers, or flammable fluids. These can scratch or damage material. See "Important Safety Instructions" on page 3.</b></li> </ul>

PART	WHAT TO USE	HOW TO CLEAN
<b>Defrost pan</b> (behind refrigerator on top of motor)	Sponge or cloth with mild detergent and warm water	<ul style="list-style-type: none"> <li>• Remove base grille. (See page 15.)</li> <li>• Reach into small opening at right edge and remove the defrost pan.</li> <li>• Wash, rinse, and dry thoroughly.</li> <li>• Replace defrost pan. Make sure to push it completely into the opening.</li> <li>• Replace base grille.</li> </ul>
<b>Condenser coils</b>	Vacuum cleaner with extended narrow attachment	<ul style="list-style-type: none"> <li>• Remove base grille.</li> <li>• Vacuum coils when dusty or dirty. Coils may need to be cleaned as often as every other month.</li> <li>• Replace base grille.</li> </ul>

## Holiday and moving care

### Short holidays

No need to shut off the refrigerator if you will be away for less than four weeks.

1. Use up any perishables.
2. Freeze other items.
3. If your refrigerator has an automatic ice maker:
  - Raise signal arm to OFF (up) position.
  - Shut off water supply to the ice maker.

### Long holidays

If you will be gone a month or more:

1. Remove all food from the refrigerator.
2. If your refrigerator has an automatic ice maker:
  - Turn off the water supply to the ice maker at least one day ahead of time.
  - When the last load of ice drops, turn off the ice maker. Make sure all ice is dispensed out of the ice maker mechanism.
3. Unplug the refrigerator.
4. Clean it, wipe well, and dry.
5. Tape rubber or wood blocks to the tops of both doors to prop them open far enough for air to get in. This stops odor and mold from building up.

### **⚠ WARNING**

#### **Personal Injury Hazard**

Do not allow children to climb on, play near, or climb inside the refrigerator when the doors are blocked open. They may become injured or trapped.

To restart refrigerator, see "Using Your Refrigerator" on page 7.

### **Moving**

When you are moving the refrigerator to a new home:

1. If your refrigerator has an automatic ice maker:
  - Turn off the water supply to the ice maker at least one day ahead of time.
  - Disconnect the water line.
  - After the last load of ice drops, lift the signal arm to the OFF (up) position.
2. Remove all food from the refrigerator.
3. Pack all frozen food in dry ice.
4. Unplug the refrigerator.
5. Clean it thoroughly. Wipe well and dry.
6. Take out all removable parts, wrap them well, and tape them together so they don't shift and rattle.
7. Screw in the leveling rollers.
8. Tape the doors shut and tape the power supply cord to the cabinet.

When you get to your new home, put everything back and refer to page 5. Also, remember to reconnect the water supply line.

---

## Power interruptions

If electricity goes off, call the power company. Ask how long power will be off.

1. If service will be interrupted 24 hours or less, **keep both doors closed**. This helps foods stay frozen.
2. If service will be interrupted longer than 24 hours:
  - (a) Remove all frozen food and store in a frozen food locker.

### OR

- (b) Place 900 g of dry ice in freezer for every cubic liter (2 lbs. for every cubic foot) of freezer space. This will keep food frozen for 2 to 4 days. Wear gloves to protect your hands from dry ice burns.

### OR

- (c) If neither a food locker or dry ice is available, use or can perishable food at once.
3. A full freezer stays cold longer than a partly filled one. A freezer full of meat stays cold longer than a freezer full of baked goods. If food contains ice crystals, it may be safely refrozen, although the quality and flavor may be affected. If the condition of the food is poor, or if you feel it is unsafe, dispose of it.

# Food Storage Guide

There is a correct way to package and store refrigerated or frozen food. To keep food fresher, longer, take the time to study these recommended steps.

## Storing fresh food

Wrap or store food in the refrigerator in airtight and moisture-proof material. This prevents food odor and taste transfer throughout the refrigerator. For dated products, check code date to ensure freshness.

### Leafy vegetables

Remove store wrapping and remove bruised and discolored areas. Wash in cold water and drain. Place in plastic bag or plastic container and store in crisper.

### Vegetables with skins

(carrots, peppers)

Store in crisper, plastic bags, or plastic container.

### Fruit

Wash, let dry, and store in refrigerator in plastic bags or crisper. Do not wash or hull berries until they are ready to use. Sort and keep berries in original container in a crisper, or store in a loosely closed paper bag on a refrigerator shelf.

### Eggs

Store without washing in original carton on interior shelf. On some models, an egg storage container is provided for your convenience.

### Milk

Wipe milk cartons. For best storage, place milk on interior shelf.

### Butter or margarine

Keep opened butter in covered dish or closed compartment. When storing an extra supply, wrap in freezer packaging and freeze.

### Cheese

Store in the original wrapping until you are ready to use it. Once opened, rewrap tightly in plastic wrap or aluminum foil.

### Leftovers

Cover leftovers with plastic wrap or aluminum foil. Plastic containers with tight lids can also be used.

### Meat

Store most meat in original wrapping as long as it is airtight and moisture-proof. Rewrap if necessary. See the following for storage times. When storing meat longer than the times given, freeze the meat.

Chicken .....	1-2 days
Bacon .....	5-7 days
Ground beef .....	1-2 days
Cold cuts .....	3-5 days
Steaks/roasts .....	3-5 days
Variety meats .....	1-2 days
Cured meats .....	7-10 days

**NOTE:** Use fresh fish and shellfish the same day as purchased.

---

## Storing frozen food

The freezer section is designed for storage of commercially frozen food and for freezing food at home.

**NOTE:** For further information about preparing food for freezing or food storage times, check a freezer guide or reliable cookbook.

### Packaging

The secret of successful freezing is in the packaging. The way you close and seal the package must not allow air or moisture in or out. Packaging done in any other way could cause food odor and taste transfer throughout the refrigerator and drying of frozen food.

#### Packaging recommended for use:

- Rigid plastic containers with tight-fitting lids
- Straight-sided canning/freezing jars
- Heavy-duty aluminum foil
- Plastic-coated paper
- Non-permeable plastic wraps (made from saran film)

Follow package or container instructions for proper freezing methods.

#### Do not use:

- Bread wrappers
- Non-polyethylene plastic containers
- Containers without tight lids
- Wax paper
- Wax-coated freezer wrap
- Thin, semi-permeable wrap

The use of these wrappings could cause food odor, taste transfer, and drying of frozen food.

# Troubleshooting

Performance problems often result from little things you can fix without tools. Please read through "Before calling for assistance ..." below before calling for service on your appliance.

## Before calling for assistance ...

Listed in this chart are the most common problems consumers run into with their appliances. Please read through this and see if it can solve your problem.

PROBLEM	CHECK THE FOLLOWING
<b>Your refrigerator will not operate</b>	Is the power supply cord firmly plugged into a live circuit with proper voltage? Has a household fuse or circuit breaker blown/tripped? Is the Refrigerator Control set to the OFF position?
<b>The lights do not work</b>	Is the power supply cord firmly plugged into a live circuit with proper voltage? Has a household fuse or circuit breaker blown/tripped? Is a bulb burned out?
<b>The optional ice maker does not work</b>	Is the freezer cold enough to make ice? It could take overnight for the freezer to reach the proper temperature. Is the ON/OFF lever in the ON (down) position? (See page 14.) Is the water valve turned on? Does the water line have a clog or leak?
<b>Unfamiliar sounds or a rattling/jingling noise</b>	Is something on top of or behind the refrigerator? Some new sounds are normal. See "Understanding the sounds you may hear" on page 16.
<b>There is water in the defrost pan</b>	This is normal on hot, muggy days. Make sure the refrigerator is level so the pan does not overflow.
<b>The motor seems to run too much</b>	Are the condenser coils dirty? Has the door been opened often? Has a large amount of food been added at one time? The motor naturally runs longer if these things happen. Is the room hot? If the room is too warm, the motor runs longer to keep the unit cool.

# Requesting Service

## **1. If the problem is not due to one of the items listed in Troubleshooting ...**

Contact the dealer from whom you purchased the unit or an authorized Whirlpool\* service company.

### **†When asking for help or service:**

Please provide a detailed description of the problem, your appliance's complete model and serial numbers, and the purchase date. (See page 2.) This information will help us respond properly to your request.

## **2. If you need FSP\* replacement parts† ...**

FSP is a registered trademark of Whirlpool Corporation for quality parts. Look for this symbol of quality whenever you need a replacement part for your Whirlpool appliance. FSP replacement parts will fit right and work right because they are made to the same exacting specifications used to build every new Whirlpool appliance.

To locate FSP replacement parts in your area, contact the dealer from whom you purchased the unit or an authorized Whirlpool service company.



# Warranty

## WHIRLPOOL® Refrigerator Warranty

LENGTH OF WARRANTY	WHIRLPOOL WILL PAY FOR
<b>FULL ONE-YEAR WARRANTY</b> From Date of Purchase	FSP® replacement parts and repair labor to correct defects in materials or workmanship. Service must be provided by an authorized Whirlpool service company.
<b>FULL FIVE-YEAR WARRANTY</b> From Date of Purchase	FSP replacement parts and repair labor to correct defects in materials or workmanship in the sealed refrigeration system. These parts are: <ol style="list-style-type: none"><li>1. Compressor</li><li>2. Evaporator</li><li>3. Condenser</li><li>4. Drier</li><li>5. Connecting tubing</li></ol> Service must be provided by an authorized Whirlpool service company.
<b>WHIRLPOOL WILL NOT PAY FOR</b>	
<p><b>A.</b> Service calls to:</p> <ol style="list-style-type: none"><li>1. Correct the installation of your refrigerator.</li><li>2. Instruct you how to use your refrigerator.</li><li>3. Replace house fuses or correct house wiring or plumbing.</li><li>4. Replace light bulbs.</li></ol> <p><b>B.</b> Repairs when your refrigerator is used in other than normal, single-family household use.</p> <p><b>C.</b> Pickup and delivery. Your refrigerator is designed to be repaired in the home.</p> <p><b>D.</b> Damage to your refrigerator caused by accident, misuse, fire, flood, acts of God, or use of products not approved by Whirlpool.</p> <p><b>E.</b> Any food loss due to product failure.</p> <p><b>F.</b> Repairs to parts or systems caused by unauthorized modifications made to the appliance.</p>	

6/94

WHIRLPOOL CORPORATION SHALL NOT BE LIABLE FOR INCIDENTAL OR CONSEQUENTIAL DAMAGES.

Outside the United States, a different warranty may apply. For details, please contact your authorized Whirlpool distributor or military exchange.

# Contenido

	<b>Page</b>		<b>Page</b>
<b>Un Mensaje para Usted</b> .....	2	Cómo sacar el anaquel del congelador .....	13
<b>Importantes Instrucciones de Seguridad</b> .....	3	Cómo quitar el piso deslizante del congelador .....	14
<b>Partes y Características</b> .....	4	Cómo usar las cubetas para hielo .....	14
<b>Antes de Usar el Refrigerador</b> .....	5	Cómo usar el fabricante automático de hielo (optativo) .....	15
<b>Cómo Usar el Refrigerador</b> .....	7	Cómo retirar la rejilla de la base .....	16
Cómo poner en posición los controles .....	7	Cómo cambiar las bombillas .....	16
Ajuste de los controles .....	8	Cómo interpretar los sonidos que se escuchan .....	17
Cómo ajustar los compartimientos de la puerta .....	8	Cómo ahorrar energía .....	17
Cómo sacar los anaqueles del refrigerador .....	9	Inversión de la abertura de las puertas .....	17
Cómo ajustar el anaquel EZ-Track* del refrigerador .....	9	<b>Cuidados con el Refrigerador</b> .....	18
Cómo usar el recipiente para huevos .....	11	<b>Guía de Almacenamiento de Alimentos</b> .....	21
Cómo sacar la gaveta para carnes y la cubierta .....	11	<b>Identificación de Posibles Fallas</b> .....	23
Cómo sacar la gaveta para verduras y la cubierta .....	12	<b>Si Necesita Ayuda</b> .....	24
Cómo ajustar el anaquel de medio ancho del congelador .....	13	<b>Garantía</b> .....	25

# Un Mensaje para Usted

## Gracias por comprar este producto Whirlpool\*.

Usted acaba de comprar un aparato electrodoméstico reconocido internacionalmente, en el cual años de experiencia se han puesto en su fabricación. Para asegurarnos de que usted pueda disfrutar muchos años de servicio, hemos incluido este manual de uso y cuidado, el cual está lleno de valiosa información acerca de como operar y mantener su electrodoméstico de la forma más apropiada y segura. Léalo cuidadosamente.

## Su seguridad es importante para nosotros.

Este manual contiene información y símbolos de seguridad. Por tanto, tenga en cuenta estos símbolos y asegúrese de seguir las instrucciones dadas. A continuación encontrará una explicación del uso, y aplicación de cada símbolo.

### **ADVERTENCIA**

Este símbolo le alerta de peligros tales como heridas, quemaduras, incendio y descargas eléctricas.

## Ayuda cuando usted la necesite.

Si usted tiene alguna pregunta acerca de la operación de su electrodoméstico, o si necesita mantenimiento vea primero "Si Necesita Ayuda" en la página 24. Si necesita contactar al concesionario o a una compañía de mantenimiento Whirlpool\* usted debe tener a mano el modelo y el número de serie. Esta información puede encontrarse en el rótulo con el modelo y número de serie (ver el diagrama de la página 4). Para su conveniencia, se ha incluido en la parte inferior de esta página un espacio donde puede anotar estos números, la fecha de compra y el nombre y el número de teléfono de su concesionario. Mantenga juntos este manual y el recibo de compra.

Modelo número \_\_\_\_\_

Nombre del concesionario \_\_\_\_\_

Número de serie \_\_\_\_\_

Número de teléfono  
del concesionario \_\_\_\_\_

Fecha de compra \_\_\_\_\_

# Importantes Instrucciones de Seguridad

## **⚠ ADVERTENCIA**

**Para reducir el riesgo de incendio, descarga eléctrica o heridas personales cuando use su refrigerador, siga estas precauciones básicas:**

- Lea todas las instrucciones antes de usar su refrigerador.
- El dejar abandonado un refrigerador puede causar que alguien jugando se puede quedar atrapado en él y se sofoque.  
Si va a deshacerse de un refrigerador hágalo de una forma segura para todos. Por favor lea el folleto de la Asociación de Fabricantes de Electrodomésticos, aquí incluido. Ayude a prevenir accidentes.
- Nunca deje que un niño opere, juegue o se meta dentro de un refrigerador.
- Nunca limpie las piezas de un refrigerador con líquidos inflamables; los vapores pueden causar incendios o explosiones.

### **• PARA SU SEGURIDAD •**

**No almacene o use gasolina o gases inflamables cerca de este o cualquier electrodoméstico. Los vapores pueden causar incendios o explosiones.**

**– GUARDE ESTAS INSTRUCCIONES –**

## **Ayúdenos a ayudarle**

Por Favor:

- Instale y nivele el refrigerador en un área que sea apropiada para su tamaño, uso y peso.
- No instale el refrigerador cerca al horno, la calefacción u otra fuente de calor.
- No use el refrigerador donde la temperatura baje a menos de 13°C (55°F).
- Mantenga el refrigerador lejos de los efectos del clima.
- Conecte el refrigerador sólo en un enchufe apropiado con el suministro eléctrico adecuado y con conexión a tierra.
- No ponga comida en el refrigerador antes de que se haya enfriado en la forma apropiada.
- Use el refrigerador sólo como se especifica en este manual.
- Dé el mantenimiento apropiado al refrigerador.
- Asegúrese de que el refrigerador no sea operado por personas no capacitadas de hacerlo de la forma indicada.

# Partes y Características

Esta sección contiene las ilustraciones y los nombres de las partes de su refrigerador. Uselas para familiarizarse con la ubicación, características y apariencia de las partes. Para su conveniencia, se han indicado también los números de las páginas correspondientes.

**NOTA:** El modelo que usted ha comprado puede tener todas o algunas de las partes y características que se muestran y puede que no coincida exactamente con la ilustración. Este manual abarca varios modelos.

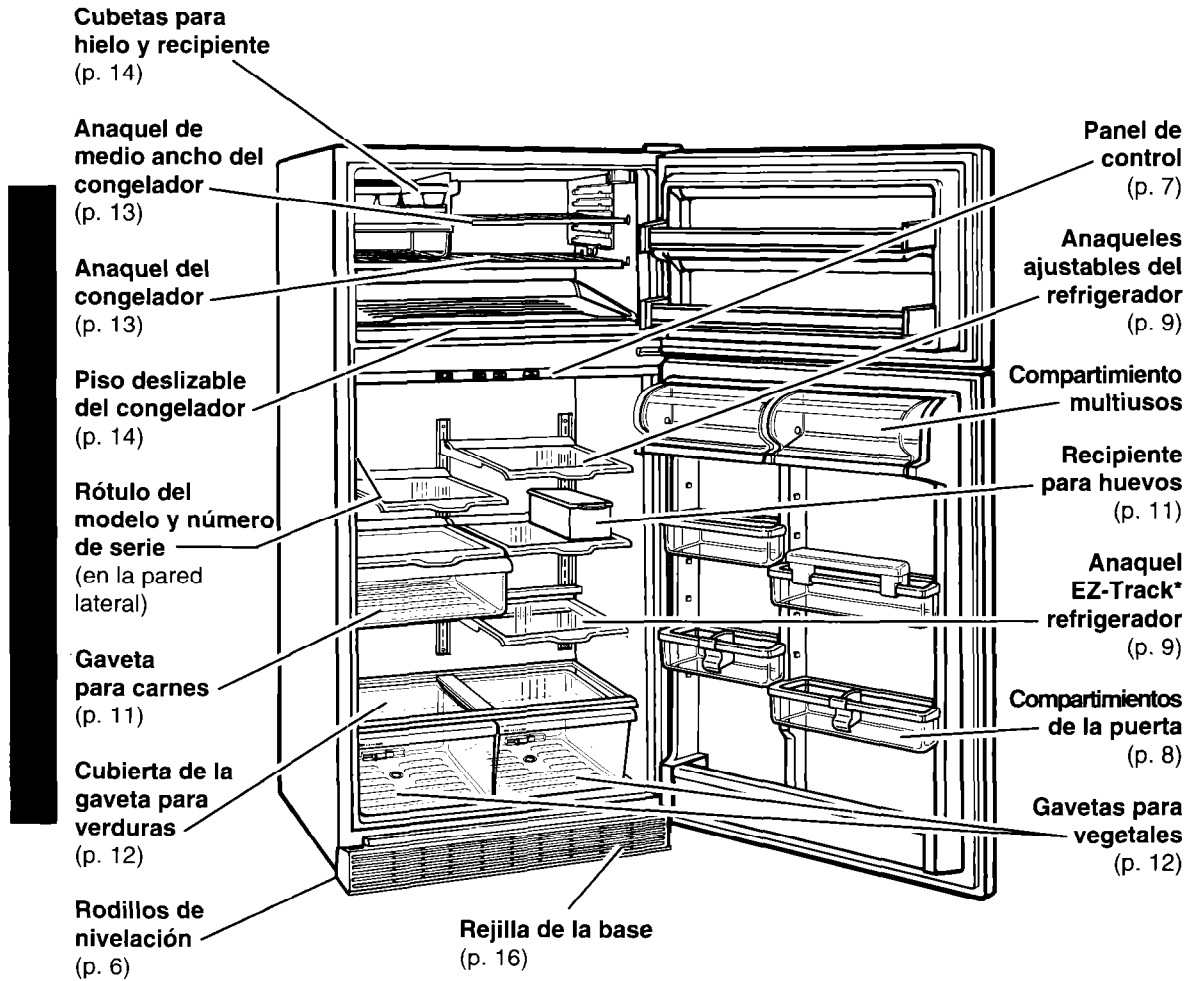

## Panel de control

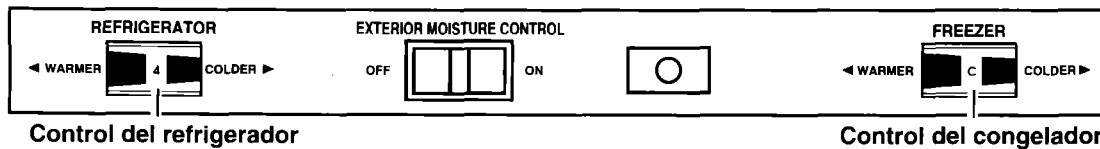

# Antes de Usar el Refrigerador

Es importante el preparar el refrigerador antes de usarlo. Esta sección le explica cómo limpiarlo, conectarlo, instalarlo y nivelarlo.

## Limpieza

### Remueva los materiales del paquete

Remueva la cinta adhesiva y las etiquetas (excepto el rótulo con el modelo y el número de serie) antes de usar el refrigerador.

### Para remover la goma que quede en la superficie:

- Frote fuertemente con el pulgar para recogerla y luego remuévala.
- 
- Remoje el área con agua y jabón para lavar platos antes de remover la goma como se describió anteriormente. No use instrumentos punzantes, alcohol, líquidos inflamables, o limpiadores abrasivos pues puedan dañar el acabado. Ver arriba "Importantes Instrucciones de Seguridad" en la página 3.

**NOTA:** No retire los rótulos con instrucciones que estén adheridos al refrigerador; ni tampoco retire el folleto técnico que se encuentra asegurado a la parte inferior del frente del refrigerador.

### Limpieza antes de usarlo

Si es necesario, limpie el refrigerador antes de usarlo. Ver instrucciones páginas 18-19.

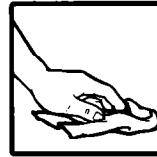

## Enchufe

### Método recomendado de conexión a tierra

Enchufe a 115 Voltios/60 Hertz (Tapón 1), 220/240 Voltios/50 Hertz (Tapón 2), 220 Voltios/60 Hertz o 220/240 Voltios/50 Hertz (Tapón 3) AC con fusibles de 15 ó 20 amperios con conexión a tierra.

Se recomienda el uso de un disyuntor separado para este electrodoméstico. Use un enchufe que no puede ser activado o desactivado por medio de un interruptor. No use cables de extensión eléctrica. Verifique que la instalación eléctrica del refrigerador llene los requisitos y códigos de su localidad.

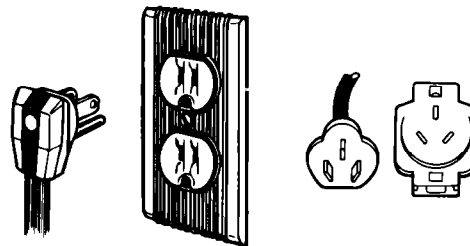

Tapón 1

Tapón 2

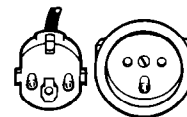

Tapón 3

## Instalación

1. Deje 1,25 cm (media pulgada) de espacio a cada lado y en la pieza de arriba del refrigerador para facilitar la instalación.
2. Si la bisagra del refrigerador queda contra la pared, deje espacio extra entre la bisagra y la pared para que la puerta pueda abrirse más.
3. El refrigerador puede estar directamente contra la pared.

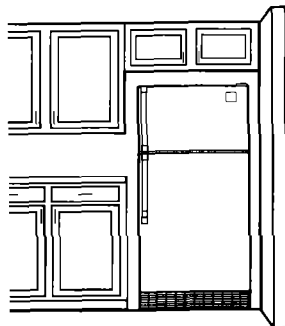

## Nivelación

Su refrigerador tiene dos tornillos delanteros de nivelación; uno a la derecha y uno a la izquierda. Para ajustar uno o ambos siga estas instrucciones:

1. Retire la rejilla. (Ver página 16.)
2. Para subir el frente gire el tornillo en la dirección de las manecillas de un reloj.
3. Para bajar el frente gire el tornillo en dirección opuesta a las manecillas de un reloj.
4. Verifique con un nivelador.
5. Ponga la rejilla en su lugar. (Ver página 16.)

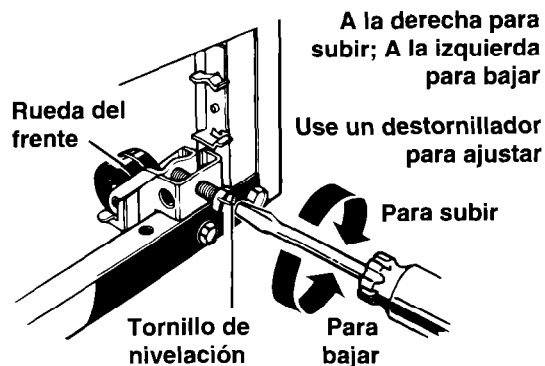

# Cómo Usar el Refrigerador

Para obtener los mejores resultados posibles de su refrigerador, es importante que usted lo haga funcionar en forma debida. Esta sección le explica como ajustar los controles, como sacar y ajustar los componentes de su refrigerador y como ahorrar energía.

## Cómo poner en posición los controles

Los controles del refrigerador y congelador están en el interior del refrigerador. Al enchufar el refrigerador por primera vez:

**1. Coloque el Control del Refrigerador en el No. 4 (Temperatura Recomendada).**

Los niveles del control del refrigerador varían de 1 (lo menos frío) a 8 (lo más frío).

**2. Ajuste el Control del Congelador en C (Nivel Recomendado).**

Los niveles del control del congelador varían de A (lo menos frío) a D (lo más frío).

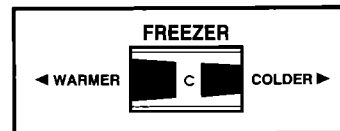
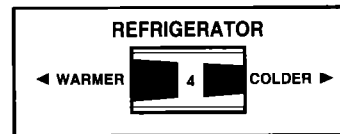

Espere hasta que el refrigerador se enfríe completamente antes de colocar alimentos. Esto puede llevar varias horas. Los niveles que se indican anteriormente son correctos para el uso doméstico normal del refrigerador. Los controles están ajustados a la temperatura correcta cuando la leche o el jugo está tan frío como a usted le agrada y cuando el helado está firme. Si necesita ajustar estos controles, consulte la sección "Cómo cambiar la posición de los controles" que se incluye a continuación.

### Control de humedad exterior

El control de humedad exterior hace funcionar calentadores eléctricos alrededor de las aberturas de la puerta. Estos calentadores ayudan a evitar que la humedad se forme en el exterior del gabinete del refrigerador.

- Use OFF cuando la humedad está baja.
- Use ON si la humedad se forma en el exterior de gabinete del refrigerador.

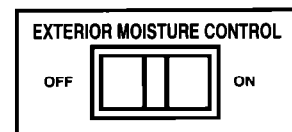



## Ajuste de los controles

Si tiene que ajustar la temperatura del refrigerador o el congelador use como guía las graduaciones del siguiente esquema.

- Primero ajuste el control del refrigerador.
- Espere por lo menos 24 horas antes de ajustar la temperatura nuevamente.
- Luego, si es necesario, ajuste el control del congelador.

CONDICIONES:	RAZONES:	GRADUACIONES RECOMENDADAS:	
		Refrigerador	Congelador
<b>Sección del refrigerador no está lo suficientemente fría</b>	<ul style="list-style-type: none"> <li>• Las puertas se abren frecuentemente</li> <li>• Se agregó demasiada comida</li> <li>• La temperatura de la habitación está demasiado alta.</li> </ul>	<b>4</b>	<b>A</b>
<b>Sección del congelador no está lo suficientemente fría</b>	<ul style="list-style-type: none"> <li>• Las puertas se abren frecuentemente</li> <li>• Se agregó demasiada comida</li> <li>• La temperatura de la habitación está bastante baja (impide el cambio apropiado de ciclo)</li> </ul>	<b>3</b>	<b>C</b>
<b>Sección del refrigerador está demasiado fría</b>	<ul style="list-style-type: none"> <li>• La graduación está incorrecta para las condiciones</li> </ul>	<b>2</b>	<b>B</b>
<b>El hielo no se forma rápidamente</b>	<ul style="list-style-type: none"> <li>• La temperatura de la habitación está demasiado baja (impide el cambio apropiado de ciclo)</li> <li>• Continuo uso de hielo</li> </ul>	<b>3</b>	<b>C</b>
<b>Ambas secciones no están lo suficientemente frías</b>	<ul style="list-style-type: none"> <li>• Las puertas se abren frecuentemente</li> <li>• Se agregó demasiada comida</li> <li>• La temperatura de la habitación está demasiado alta o demasiado baja</li> </ul>	<b>4</b>	<b>B</b>

## Cómo ajustar los compartimientos de la puerta

**Cómo sacar los compartimientos de la puerta:**

1. Levante el compartimiento.
2. Retire el compartimiento tirando en dirección suya.

**Cómo colocar los compartimientos en la puerta:**

1. Deslice el compartimiento sobre el botón de apoyo deseado.
2. Presione hacia abajo hasta que se detenga.

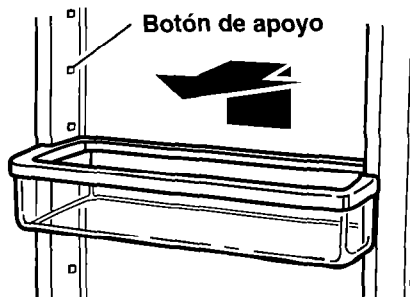

## Cómo sacar los anaqueles del refrigerador

Los anaqueles pueden ser ajustados de acuerdo a su preferencia. Los anaqueles de vidrio son suficientemente resistentes para sostener botellas, leche y otros alimentos pesados.

### Para sacar los anaqueles:

1. Retire los artículos que estén sobre el anaquel.
2. Incline hacia arriba la parte delantera del anaquel.
3. Levante la parte trasera de la repisa.
4. Tire el anaquel derecho hacia afuera.

### Para volver a colocar los anaqueles:

1. Inserte los ganchos traseros del anaquel en las ranuras de los soportes del anaquel.
2. Incline hacia arriba la parte delantera del anaquel hasta que los ganchos enganchen las ranuras.
3. Baje la parte delantera para que quede a nivel.

### Para rodar el anaquel hacia fuera:

- Levante cuidadosamente el frente del anaquel.

### Para deslizar el anaquel hacia atrás:

- Empuje el anaquel hasta que llegue al tope.

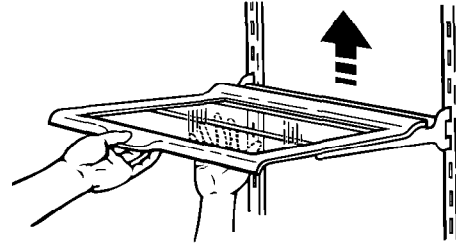

NOTA: Los anaqueles de vidrio son pesados. Tenga cuidado.

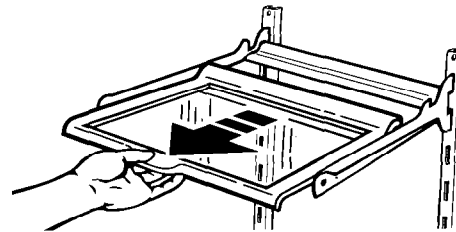

## Cómo ajustar el anaquel EZ-Track\* del refrigerador

El anaquel EZ-Track se desliza de un lado al otro dando flexibilidad de almacenamiento en su refrigerador.

### Cómo deslizar el anaquel de un lado a otro:

1. Levante ligeramente la parte delantera del anaquel.
2. Deslice a la ubicación deseada.
3. Vuelva a colocar la parte delantera del anaquel a nivel.

NOTA: No tendrá que retirar los artículos pequeños que estén sobre el anaquel antes de moverlo de un lado al otro. Tal vez convenga retirar artículos más grandes.

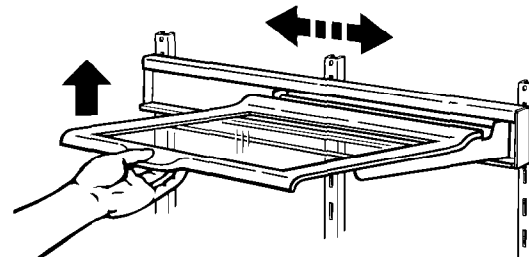

Levante la parte delantera ligeramente y deslice a la nueva posición.

### Cómo sacar el anaquel:

1. Retire todos los artículos que estén sobre el anaquel.
2. Agarre la parte posterior del anaquel con una mano.
3. Incline la parte delantera del anaquel a un ángulo de 45°.
4. Haga descender ligeramente el anaquel para soltarlo del canal superior de la guía. Luego retire el anaquel en dirección suya manteniéndolo a nivel.

**NOTA:** El anaquel es muy pesado. Asegúrese de utilizar ambas manos cuando lo saque.

### Cómo retirar la guía del anaquel:

1. Levante ligeramente ambos lados de la guía.
2. Saque la guía en dirección suya manteniéndola a nivel.

### Cómo volver a colocar la guía del anaquel:

1. Dirija los ganchos de la guía hasta colocarlos en las ranuras de soporte del anaquel en la pared posterior del aparato.

**NOTA:** Asegúrese de que ambos ganchos de la guía entren en las ranuras y que éstas estén paralelas.

2. Empuje la guía hacia atrás y hacia abajo.
3. Asegúrese de que la guía esté totalmente asentada en los soportes del anaquel.

### Cómo volver a instalar el anaquel:

1. Agarre las partes delantera y trasera del anaquel.
2. Incline la parte delantera del anaquel a 45° hasta la guía.
3. Coloque las dos deslizaderas posteriores del anaquel en el canal superior de la guía.
4. Vuelva a poner la parte delantera del anaquel a nivel.

**NOTA:** Asegúrese de que las dos deslizaderas posteriores del anaquel se encuentren bien colocadas en la guía antes de soltar el anaquel.

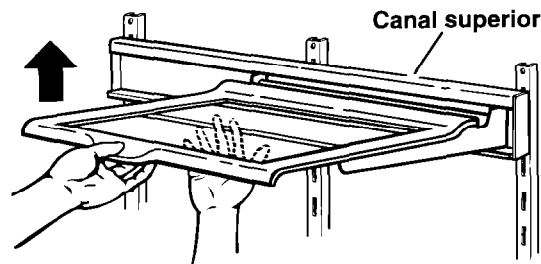

Agárrelo con ambas manos y levante la parte delantera hasta describir un ángulo de 45°

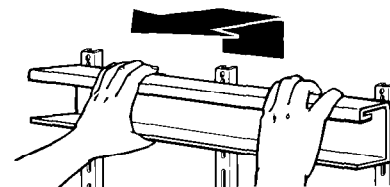

Agarre ambos lados y levante hacia arriba y hacia afuera.

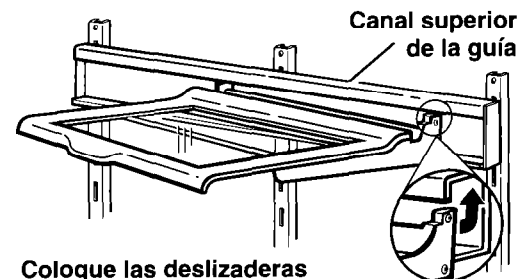
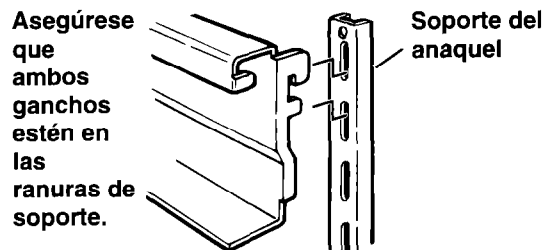

Coloque las deslizaderas posteriores del anaquel en el canal superior de la guía.

---

## Cómo usar el recipiente para huevos

El recipiente para huevos consta de tres piezas – la tapa, el transportador, y el recipiente. Use el recipiente para huevos para guardar una, dos o tres docenas de huevos.

### Para guardar una docena de huevos:

Coloque una docena de huevos (dentro o fuera de la caja de cartón) en el recipiente y póngale la tapa.

### Para guardar dos docenas de huevos:

Coloque dos docenas de huevos sueltas en el recipiente y póngale la tapa.

### Para guardar tres docenas de huevos:

Coloque dos docenas de huevos sueltas en el recipiente. Invierta la tapa y póngala sobre el recipiente. Coloque una docena de huevos en su caja de cartón, sobre la tapa.

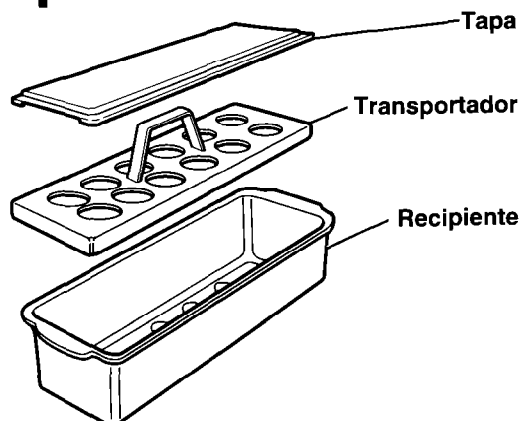

---

## Cómo sacar la gaveta para carnes y la cubierta

### Cómo sacar la gaveta para carnes:

1. Deslice la gaveta para carnes hasta el tope.
2. Levante la parte delantera de la gaveta para carnes y deslice la gaveta hacia el frente hasta el final.
3. Vuelva a colocarla siguiendo el orden inverso.

### Cómo ajustar la posición de la cubierta:

1. Levante la parte delantera de la cubierta.
2. Levante la parte trasera de la cubierta.
3. Retire la cubierta tirando en dirección suya.

### Cómo colocar la cubierta:

1. Dirija los ganchos posteriores de la cubierta hasta que entren en las ranuras de los soportes del anaquel en la pared del aparato.
2. Inclina la parte delantera de la cubierta hasta que los ganchos entren en las ranuras.
3. Vuelva a colocar la cubierta a nivel.

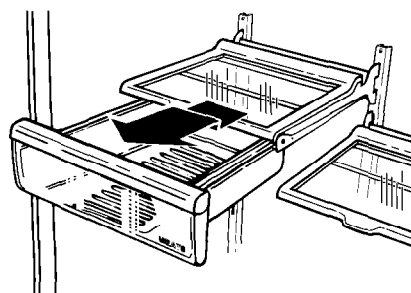

Tire hacia fuera hasta llegar al tope, levante la parte delantera y vuelva a tirar de la gaveta.

## Cómo sacar la gaveta para verduras y la cubierta

### Para sacar la gaveta para verduras:

1. Deslice la gaveta derecho hacia afuera hasta el tope.
2. Levante la parte delantera y deslice la gaveta completamente hacia afuera.
3. Vuelva a colocar en orden inverso.

### Para quitar la cubierta:

1. Levante el vidrio de la cubierta desde abajo, luego deslícelo hacia afuera con ambas manos.
2. Levante la parte delantera del marco de la cubierta.
3. Levante el marco de la tapa hacia arriba y hacia afuera.

### Para volver a colocar la cubierta:

1. Enganche la parte posterior del marco de la tapa en las ranuras de los soportes situados en la pared trasera del refrigerador, luego baje la parte delantera a su lugar.
2. Asegúrese de que el soporte metálico de la cubierta esté en las ranuras en los costados del revestimiento.

**NOTA:** Si no coloca el soporte debidamente, puede que la puerta no cierre completamente.

3. Deslice la parte trasera del inserto de la tapa a su lugar, luego baje la parte delantera.

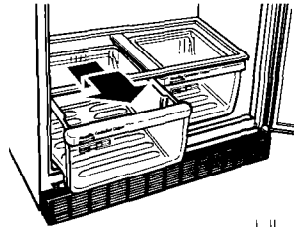

Tire hasta el tope, levante la parte delantera y tire nuevamente.

Saque el vidrio de la cubierta. Levante la parte delantera de la cubierta, luego la parte trasera.

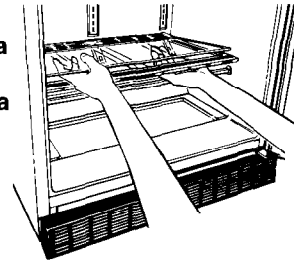

**NOTA:** Manipule el vidrio con cuidado. Es pesado.

---

## Cómo ajustar el anaquel de medio ancho del congelador

Ajuste el anaquel de acuerdo con el espacio que necesita en su congelador. Use la posición más baja cuando no desee usar el anaquel.

### Cómo ajustar el anaquel:

1. Retire los artículos que estén sobre el anaquel.
2. Levante la parte delantera del anaquel.
3. Tire del anaquel hasta que llegue al tope.
4. Levante la parte posterior del anaquel.
5. Tire del anaquel hasta sacarlo.

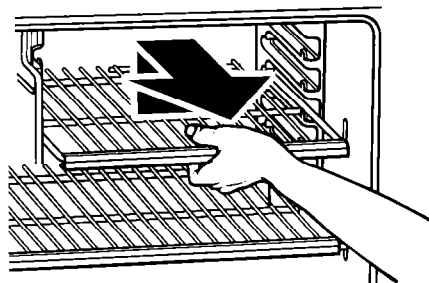

### Cómo volver a colocar el anaquel:

1. Dirija la parte posterior del anaquel hasta que entre en la guía deseada.
2. Levante la parte posterior del anaquel sobre el tope.
3. Deslice el anaquel hasta adentro.
4. Baje la parte delantera hasta que quede en su lugar.

---

## Cómo sacar el anaquel del congelador

### Para sacar el anaquel:

1. Levante el lado derecho del anaquel de los apoyos del anaquel.
2. Deslice el anaquel fuera de las cavidades de apoyo.
3. Vuelva a colocar en el orden inverso.

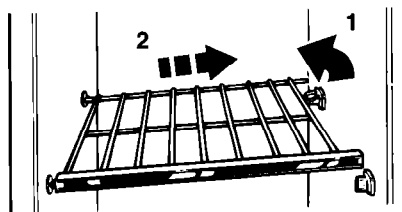

---

## Cómo quitar el piso deslizante del congelador

El piso del congelador rueda hacia afuera para facilitar el acceso a los alimentos que se encuentran en el fondo del congelador y para facilitar la limpieza.

### Para sacar el piso del congelador:

1. Saque los alimentos del piso del congelador.
2. Tire el piso aproximadamente 2,5 cm (1 pulgada) con una mano al centro del frente.
3. Levante el piso por la parte posterior hasta que las guías se suelten del gabinete.
4. Saque el piso completamente.

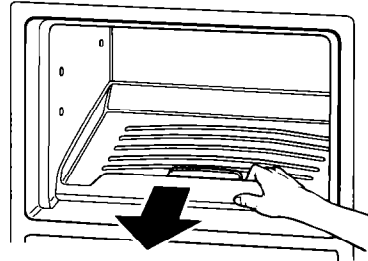

### Para volver a colocar el piso del congelador:

1. Coloque la parte posterior del piso en la abertura del congelador.
2. Deslice el piso derecho hacia adentro hasta que las guías entren en su lugar en la parte posterior del gabinete.

---

## Cómo usar las cubetas para hielo

Si los cubitos de hielo no se usan, pueden reducirse de tamaño. El aire frío circulante empieza una evaporación lenta. Mientras más tiempo guarde usted los cubitos de hielo, más pequeños se volverán.

### Para extraer el hielo:

1. Detenga la cubeta para hielo por ambos extremos.
2. Dóblela haciendo una ligera torsión.

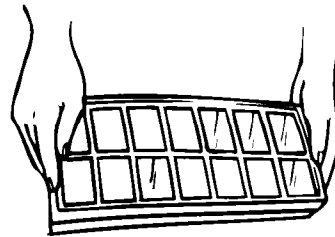

## Cómo usar el fabricante automático de hielo (optativo)

Si desea un fabricante automático de hielo, la siguiente información le será de utilidad. Llame a su distribuidor para obtener el número de modelo para el fabricante automático de hielo.

- La palanca de ON/OFF es un brazo de alambre.

HACIA ABAJO para hacer hielo automáticamente

HACIA ARRIBA para apagar la producción de hielo

**IMPORTANTE:** No encienda la hielera automática hasta no haberla conectado al suministro de agua.

- Si retira usted el recipiente para hielo, suba la palanca para apagar el mecanismo de producción de hielo. Cuando vuelva a colocar el recipiente para hielo, empújelo hasta el fondo y baje la palanca a la posición de ON.

- La calidad del agua determinará la calidad del hielo. Es preferible no conectar el fabricante automático de hielo a un suministro de agua blanda. Las sustancias químicas para suavizar el agua (tal como sal de un suavizador que no está funcionando bien) pueden dañar el molde para hacer hielo y producir hielo de mala calidad. Si no puede evitar usar un suministro de agua blanda, asegúrese de que el suavizador de agua esté funcionando correctamente y esté bien mantenido.

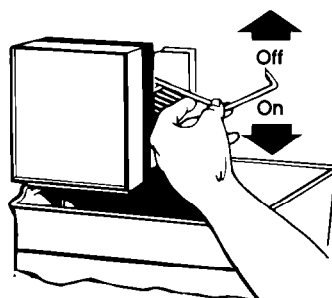

**ARRIBA para apagar la producción de hielo.**

**ABAJO para empezar la producción de hielo.**

## Cómo resolver los problemas del fabricante automático de hielo

PROBLEMA	POSIBLE CAUSA/SOLUCIÓN
Las medias lunas de hielo están pegadas en las orillas	<ul style="list-style-type: none"> <li>• Esto es normal. Se separan con facilidad. Sacuda el recipiente para hielo ocasionalmente para que los cubitos de hielo queden separados.</li> </ul>
El fabricante automático de hielo no funciona o el hielo no se hace con la rapidez suficiente	<ul style="list-style-type: none"> <li>• La palanca de ON/OFF está en la posición de OFF (hacia arriba). Baje la palanca a la posición de ON (hacia abajo)</li> <li>• El congelador no está lo suficientemente frío. Ajuste los controles de temperatura y espere 24 horas. (Refiérase a "Ajuste de los controles" en la página 8.)</li> </ul>
Mal sabor o olor en el hielo	<ul style="list-style-type: none"> <li>• Las nuevas conexiones de plomería pueden causar hielo descolorido o de mal sabor. Deseche las primeras producciones de hielo.</li> <li>• Los cubitos de hielo han estado almacenados demasiado tiempo. Deséchelos y haga una nueva producción.</li> <li>• Los alimentos no están debidamente envueltos. Refiérase a la página 21.</li> <li>• Necesita limpiar el congelador y el recipiente para hielo. Refiérase a la página 18.</li> <li>• El agua puede contener minerales (como azufre). Es posible que necesite un filtro para quitarlos.</li> </ul>



## Cómo retirar la rejilla de la base

### Para retirar la rejilla inferior:

1. Abra la puerta del aparato.
2. Tire de la rejilla hacia ud. para liberar las pestañas de soporte de los sujetadores de metal.
3. No retire la hoja técnica que se encuentra sujeta detrás de la rejilla.

### Para volver a colocar la rejilla:

1. Coloque las pestañas de soporte alineadas con los sujetadores de metal.
2. Empuje con firmeza para enganchar la rejilla en su lugar.
3. Cierre la puerta del refrigerador.

Vea las instrucciones de limpieza para la bandeja que recoge el agua y el serpentín del condensador en la página 19.

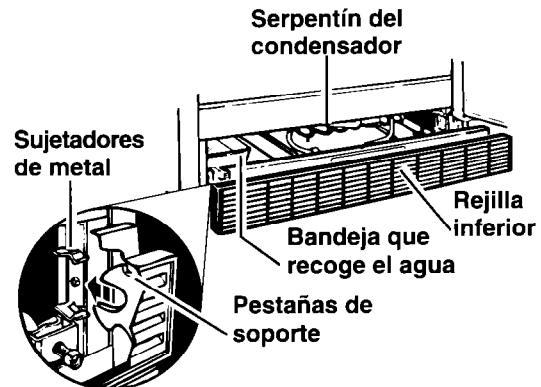

## Cómo cambiar las bombillas

### ⚠ ADVERTENCIA

#### Riesgo de descarga eléctrica

Antes de sacar la bombilla, desconecte el suministro de electricidad donde se encuentra el suministro principal.

El no hacerlo podría resultar en descarga eléctrica o en heridas personales.

### Cómo cambiar la bombilla del refrigerador:

1. Desconecte el refrigerador.
2. Saque la bombilla ubicada detrás del panel de control.
3. Reemplácela con una bombilla de 40-Vatios para electrodomésticos.
4. Conecte el refrigerador nuevamente.

### Para cambiar la luz del congelador:

1. Desconecte el suministro de energía hacia el refrigerador.
2. Sujete la cubierta de la bombilla por su parte superior e inferior.
3. Saque la bombilla y reemplácela con una bombilla de 25 watts para electrodomésticos.
4. Inserte las lengüetas de la cubierta en los orificios.
5. Vuelva a conectar el refrigerador al suministro de energía.

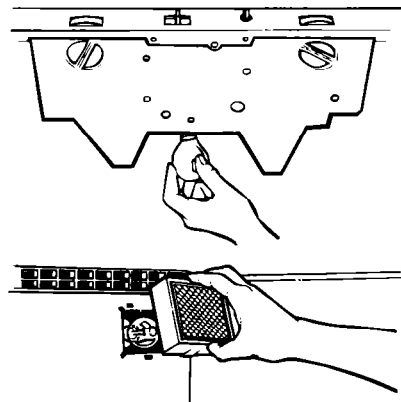

**NOTA:** No todas las bombillas de electrodomésticos son adecuadas para su refrigerador. Asegúrese de reemplazar una bombilla con otra que sea del mismo tamaño y forma que la original.

---

## Cómo interpretar los sonidos que se escuchan

Su nuevo refrigerador puede emitir sonidos que el anterior no emitía. Como que los sonidos son nuevos usted podría preocuparse, pero no hay motivo para ello. La mayoría de los sonidos son normales, pero las superficies duras como el piso, las paredes y los gabinetes pueden hacerlos más audibles.

Abajo encontrará una descripción con el tipo de sonidos que pueda escuchar, y su causa.

### **Murmullo suave, silbido suave**

Pueden ser el ventilador del motor y el aire en movimiento.

### **Golpecitos secos o cascabeleo**

El termostato emite un golpecito seco bien definido cuando el refrigerador para; igualmente cuando empieza a funcionar de nuevo. El reloj del control de descongelación también emite el mismo tipo de sonido cuando el ciclo de descongelación comienza.

### **Sonidos de agua**

Después de que el refrigerador pare, se puede oír por algunos minutos un gorgoteo en la tubería. Puede oírse también agua que corre a la bandeja que recoge el agua y un tipo de chisporroteo en los ciclos de descongelación.

### **Sonidos del fabricante de hielo**

- Goteo
- Golpe (de la caída del hielo)

Puede oírse un zumbido (de la válvula del agua), gotas de agua y la caída del hielo en el recipiente para hielo.

### **Sonidos de funcionamiento**

Su refrigerador tiene un compresor y motor de alta eficiencia. Funciona por períodos más largos que los modelos anteriores. Parece que funcionara la mayoría del tiempo.

---

## Cómo ahorrar energía

Usted puede ayudar a su refrigerador a utilizar menos energía.

- Asegúrese de que los empaques del refrigerador sellen bien.
- Limpie el serpentín del condensador regularmente.
- Abra el refrigerador lo menos posible. Piense qué necesita antes de abrir el refrigerador. Saque todo lo que necesite al mismo tiempo. Mantenga la comida organizada en el refrigerador, para que pueda encontrarla fácilmente y no tenga que buscarla mucho. Cierre el refrigerador tan pronto saque lo que necesite.

- Puede llenar el refrigerador, pero no lo llene tanto que el aire no pueda circular libremente.
- Es una pérdida de electricidad el mantener el refrigerador y el congelador en temperaturas más bajas de las necesarias. Si el helado está firme en el congelador y las bebidas están tan frías como a su familia le gustan, el refrigerador está lo suficientemente frío.
- Asegúrese de que el refrigerador no esté al lado de una fuente de calor, tal como una estufa, calentador de agua, horno, calefacción, o luz directa del sol.

---

## Inversión de la abertura de las puertas

Las puertas de su refrigerador son reversibles. Si necesita cambiar la dirección en que abren las puertas, refiérase al instructivo que se incluye con su refrigerador.

# Cuidados con el Refrigerador

Este refrigerador está diseñado para ofrecerle muchos años de servicio; no obstante hay algunas sugerencias que usted puede seguir para extender la vida del refrigerador. En esta sección se le indicará como limpiarlo y que hacer en caso de vacaciones, mudanza o falla eléctrica.

## Cómo limpiar el refrigerador

Las secciones de refrigeración y congelado



se descongelan automáticamente pero deben ser limpiadas una vez al mes para evitar que se produzcan olores. Lo que se derrame debe ser limpiado inmediatamente.

Para limpiar el refrigerador, debe poner el control en "OFF" apagado, desconectarlo, sacar todas las piezas removibles y hacer la limpieza de acuerdo a las siguientes instrucciones:

### ⚠ ADVERTENCIA

#### Riesgo de heridas personales

Los tubos del sistema de refrigeración están cerca de la bandeja que recoge el agua y pueden así calentarse. Saque e instale la bandeja con cuidado.

El no hacer esto puede resultar en heridas personales.

PARTES	QUE USAR	COMO HACER LA LIMPIEZA
<b>Piezas removibles</b> (anaquel, gaveta para vegetales, etc.)	Una esponja o paño, detergente suave y agua tibia	<ul style="list-style-type: none"> <li>• A mano, enjuague y seque bien.</li> </ul>
<b>Paredes exteriores</b>	Esponja, paño o papel toalla, detergente suave y cera para electrodomésticos (o cera de buena calidad para automóviles)	<ul style="list-style-type: none"> <li>• Lave la parte exterior; no utilice limpiadores fuertes o abrasivos.</li> <li>• Enjuague y seque bien.</li> <li>• Encere las superficies de metal pintadas, al menos dos veces al año. Aplique la cera con un paño delicado y limpio. <b>El encerar superficies de metal pintadas, previene la corrosión. No encere las piezas plásticas.</b></li> </ul>
<b>Paredes interiores</b> (después de desconectar el refrigerador, espere que las paredes estén a temperatura ambiente para que los paños de limpieza no se adhieran)	Una esponja, paño o papel toalla, bicarbonato de soda o detergente suave y agua tibia	<ul style="list-style-type: none"> <li>• Lave con una mezcla de detergente suave y agua tibia o bicarbonato de soda (dos cucharadas [26 g] por cuarto de galón [.95 L] de agua).</li> <li>• Enjuague y seque bien.</li> </ul>

<b>PARTES</b>	<b>QUE USAR</b>	<b>COMO HACER LA LIMPIEZA</b>
<b>Revestimientos y empaques de las puertas</b>	Una esponja, paño o papel toalla y agua tibia	<ul style="list-style-type: none"> <li>• Lave, enjuague y seque bien.</li> <li><b>NO USE en las piezas plásticas ceras para limpieza, detergentes concentrados, blanqueadores o limpiadores que contengan petróleo.</b></li> </ul>
<b>Piezas plásticas (cubiertas y paneles)</b>	Una esponja o paño delicado con detergente suave y agua tibia	<ul style="list-style-type: none"> <li>• Lave, enjuague y seque bien.</li> <li><b>NO USE papel toalla, aerosoles para ventana, limpiadores para fregar o líquidos inflamables. Estos pueden rayar o dañar el material. Ver "Importantes Instrucciones de Seguridad" página 3.</b></li> </ul>
<b>Bandeja que recoge el agua</b>	Una esponja, paño y agua tibia	<ul style="list-style-type: none"> <li>• Retire la rejilla de la base. (Ver página 16.)</li> <li>• Para sacar la bandeja que recoge el agua, pásela sobre la abrazadera de metal (si hay cinta quítela).</li> <li>• Lávela, enjuáguela y séquela bien.</li> <li>• Devuélvala a su lugar con la pieza del gancho hacia atrás y empújela bien hasta el fondo.</li> <li>• Asegúrese de que el tubo de desagüe del refrigerador esté en la bandeja.</li> </ul>
<b>Serpentín del condensador</b>	Máquina aspiradora con accesorios de extensión delgados	<ul style="list-style-type: none"> <li>• Saque la rejilla de la base.</li> <li>• Aspire el serpentín del condensador cuando esté sucio o con polvo. El serpentín puede necesitar limpieza cada dos meses.</li> <li>• Devuelva la rejilla a su lugar.</li> </ul>

## **Cuidados durante vacaciones y mudanzas**

### **En caso de vacaciones cortas**

No hay necesidad de apagar el refrigerador si las vacaciones son de menos de cuatro semanas.

1. Use la comida que pueda dañarse.
2. Congele lo demás.
3. Si su refrigerador tiene un fabricante automático de hielo:
  - Suba la palanca a la posición OFF (ARRIBA).
  - Apague el suministro de agua al fabricante de hielo.

## En caso de vacaciones largas

Si va a estar lejos por un mes o más:

1. Saque los alimentos.
2. Si su refrigerador tiene un fabricante automático de hielo:
  - Suspenda el suministro de agua al fabricante, por lo menos un día antes de partir.
  - Cuando caiga la última producción de hielo, apague el fabricante de hielo. Asegúrese de que todo el hielo esté fuera del mecanismo.
3. Desconecte el refrigerador.
4. Lávelo, enjuáguelo y séquelo bien.
5. Usando cinta adhesiva o bloques de madera en la pieza superior de las puertas, déjelas abiertas para que así pueda entrarle ventilación y evitar la formación de moho.

### **ADVERTENCIA**

#### **Riesgo de heridas personales**

No permita que ningún niño se suba, juegue cerca o se meta dentro del refrigerador cuando las puertas se están manteniendo abiertas.

Pues alguien puede resultar atrapado o herido.

Para iniciar el funcionamiento del refrigerador de nuevo, ver "Como Usar el Refrigerador" página 7.

## Fallas eléctricas

Si hay una falla eléctrica, llame a la compañía eléctrica y pregunte cuanto tiempo tardarán en restablecer la energía.

1. Si la falta de electricidad será de 24 horas o menos, **mantenga ambas puertas cerradas**, esto ayuda a que la comida se mantenga congelada.
2. Si la falta de electricidad va a ser de más de 24 horas:
  - (a) Saque la comida del congelador y almacénela en un almacenador de congelados.

**O**

- (b) Coloque 900 g de hielo seco, por cada litro (2 lbs. por cada pie cúbico) del congelador, esto mantendrá la comida congelada de 2 a 4 días. Use guantes

## En caso de mudanza

Si usted va a llevar el refrigerador a la casa nuevo:

1. Si su refrigerador tiene un fabricante automático de hielo:
  - Suspenda el suministro de agua al fabricante, por lo menos un día antes de la mudanza.
  - Desconecte la conexión del agua.
  - Después de la última producción de hielo suba la palanca para apagar el fabricante.
2. Saque toda la comida.
3. Empaque la comida congelada con hielo seco.
4. Desconecte el refrigerador.
5. Límpielo bien, enjuáguelo y séquelo bien.
6. Saque todas las piezas removibles, envuelva cada pieza muy bien y póngales cinta adhesiva para mantenerlas juntas.
7. Atornille los niveladores.
8. Cierre las puertas y asegúrelas con cinta adhesiva y adhiera el cable eléctrico al refrigerador con cinta adhesiva.

Cuando llegue a la nueva casa devuelva todo a su lugar, ver página 5. No olvide conectar la conexión del agua.

para evitar quemaduras con el hielo seco.

**O**

- (c) Si no es posible conseguir el almacenador de congelados o el hielo seco, use o ponga en conservas la comida que se pueda descomponer.
3. Un congelador lleno conserva más el frío que un parcialmente lleno. Un congelador lleno de carne se conserva frío más tiempo que uno lleno de panes y pasteles horneados. Si la comida contiene cristales de hielo, se puede recongelar aunque su calidad y sabor pueda ser afectados. Si la condición de la comida no es muy buena, o si hay dudas en cuanto a su toxicidad, deséchela.

# Guía de Almacenamiento de Alimentos

Hay una forma correcta de envolver y almacenar comida en el refrigerador o en el congelador. Para mantener la comida fresca más tiempo, tómese el tiempo y lea las siguientes recomendaciones.

## Almacenamiento de alimentos frescos

La comida que se guarde en el refrigerador debe estar envuelta o guardada en materiales a prueba de aire y humedad; esto evita la contaminación de olores y sabores por todo el refrigerador. Verifique las fechas para asegurarse de la frescura de los productos.

### Vegetales de hoja

Sáquelos de la envoltura del supermercado y corte las piezas descoloridas o moreteadas. Lávelos en agua fría y escúrralos, colóquelos en bolsa o recipiente de plástico y guárdelos en la gaveta para vegetales.

### Vegetales con cáscara

(zanahorias, pimientos)

Guárdelos en la gaveta para vegetales, bolsa o recipiente de plástico.

### Fruta

Lávala, déjala secar y póngala en bolsas plásticas o en la gaveta para vegetales. No lave o divida las ballas hasta el momento de usarlas. Mantenga las ballas en la envoltura del supermercado y en la gaveta para vegetales, o en una bolsa amplia de papel a medio cerrar, en uno de los anaqueles.

### Huevos

Almacénelos sin lavarlos en su empaque original o en el compartimiento para huevos.

### Leche

Limpie los cartones. Para mejor almacenamiento colóquela en un anaquel interior.

### Queso

Almacénelo en la envoltura original hasta el momento de usarlo; una vez que se abra, envuélvalo bien en plástico o aluminio.

### Mantequilla o margarina

Mantenga la mantequilla ya abierta en un recipiente cubierto o en un compartimiento cerrado. Cuando almacene una cantidad grande, envuélvala en material de congelados y congélela.

### Sobras

Cubra las sobras con envoltura de plástico o aluminio, pueden también usarse recipientes de plástico con cubiertas ajustadas.

### Carnes

La carne puede almacenarse en la envoltura original siempre y cuando sea a prueba de aire y humedad. Envuélvalas de nuevo si es necesario. Ver el siguiente cuadro con tiempos de almacenamiento.

TIPO	TIEMPO APROXIMADO (DIAS) <sup>†</sup>
Pollo	de 1 a 2
Carne de res molida	de 1 a 2
Bistecs y carnes para hornear	de 3 a 5
Carnes curadas	de 7 a 10
Tocino	de 5 a 7
Carnes frías	de 3 a 5
Carnes variadas	de 1 a 2

<sup>†</sup> Si las carnes se van a almacenar por más tiempo de los anteriormente dados, siga las instrucciones para congelar.

**NOTA:** El pescado fresco y los moluscos deben usarse el mismo día que se compran.

---

# Almacenamiento de comidas congeladas

El congelador ha sido diseñado para almacenar comidas precongeladas y para congelar comida casera.

**NOTA:** Para conseguir más información acerca de como preparar comida para congelarla, consulte una guía de congelador o un libro de cocina.

## Envolturas

El secreto de congelar bien está en la envoltura. La forma como se cierre y selle el paquete no debe dejar que el aire o la humedad entre o salga. Si la comida se empaca de alguna otra manera, puede haber transferencia de olor y sabor en el refrigerador y resecamiento de los alimentos en el congelador.

### Envolturas recomendadas:

- Recipientes de plástico rígido, con cubiertas ajustadas
- Recipientes para conservas de lado plano/ frascos para congelados
- Envoltura de aluminio gruesa
- Papel con recubrimiento de plástico
- Envoltura de plástico impermeable

Siga las indicaciones para el método apropiado de congelación.

### No usar:

- Bolsas para pan
- Recipientes que no sean de polietileno
- Recipientes que no tengan cubiertas ajustadas
- Papel encerado
- Envoltura encerada para congelados
- Envoltura semipermeable delgada

El uso de los anteriores puede causar transferencia de olor y sabor en el refrigerador y resecamiento de los alimentos en el congelador.

## Congelador

No espere que el congelador congele grandes cantidades de comida rápidamente. No ponga en el congelador comida en exceso de lo que se congelará en 24 horas (no más de 900-1,350 g de comida por litro [2 o 3 lbs. por pie cúbico] del congelador). Deje suficiente espacio para que el aire circule alrededor de los paquetes. Asegúrese de dejar suficiente espacio en el frente del congelador para que la puerta pueda cerrar bien. El tiempo de almacenamiento puede variar de acuerdo a la calidad de la comida.

El almacenamiento varía de acuerdo a la calidad de la comida, el tipo de empaquetamiento o envoltura usado (a prueba de aire y humedad) y de la temperatura de almacenamiento, que debería ser  $-17^{\circ}\text{C}$  ( $0^{\circ}\text{F}$ ).

# Identificación de Posibles Fallas

En esta cuadro están algunos problemas posibles con los refrigeradores. Por favor lea los problemas para ver si puede resolver el problema.

PROBLEMA	VERIFICAR
<b>El refrigerador no funciona</b>	<p>¿Está el cable de electricidad conectado al enchufe apropiado?</p> <p>¿Está uno de los fusibles fundido o el disyuntor (interruptor automático de circuito) desconectado?</p> <p>¿Está el control de la temperatura del refrigerador mal ajustado?</p>
<b>La luz no funciona</b>	<p>¿Está el cable de electricidad conectado al enchufe apropiado?</p> <p>¿Está uno de los fusibles fundido o el disyuntor (interruptor automático de circuito) desconectado?</p> <p>¿Está la bombilla quemada?</p>
<b>El fabricante de hielo no funciona</b>	<p>¿Está el congelador suficientemente frío? Algunas veces se requiere toda la noche para que el congelador alcance la temperatura adecuada.</p> <p>¿Está la palanca de ON/OFF en la posición de ON (abajo)? (Vea página 15.)</p> <p>¿Está abierta la válvula de entrada de agua?</p> <p>¿Está tapada la tubería de suministro de agua o tiene alguna fuga?</p>
<b>Ruidos no familiares o cascabeleo o tintineo</b>	<p>¿Hay algo encima o detrás del refrigerador?</p> <p>Algunos sonidos son normales. Ver "Como interpretar los sonidos que se escuchan" en la página 17.</p>
<b>Hay agua en la bandeja que recoge el agua</b>	<p>Es lo normal en climas cálidos y húmedos. Asegúrese de que la bandeja esté nivelada para que el agua no se derrame.</p>
<b>Parece que el motor funcionara demasiado</b>	<p>¿Está el serpentín del condensador sucio?</p> <p>¿Está la puerta abierta frecuentemente? ¿Se ha puesto una gran cantidad de comida? El motor tiene que funcionar más.</p> <p>¿Está la habitación muy caliente? Si estuviera, el motor funcionaría más tiempo para enfriar el interior.</p>



# Si Necesita Ayuda

## 1. Si necesita mantenimiento<sup>†</sup> ...

Póngase en contacto con la agencia donde compró la unidad, o con una compañía autorizada de mantenimiento Whirlpool\*.

### **† Cuando necesite mantenimiento:**

Favor proporcione una descripción completa del problema, el modelo y el número de serie de su refrigerador. (Ver página 2.) Esta información nos ayuda para ayudarle a usted.

## 2. Si usted necesita repuestos FSP<sup>\*†</sup> ...

La FSP es una marca registrada de repuestos con la calidad de la Corporación Whirlpool. Busque este símbolo de calidad cuando busque un repuesto para su electrodoméstico Whirlpool. Los repuestos FSP trabajan y se ajustan perfectamente porque son hechos con exactamente las mismas especificaciones de las piezas que son usadas para construir los aparatos electrodomésticos Whirlpool. Para encontrar repuestos FSP en su área, contacte a la agencia donde compró la unidad o a una compañía autorizada de mantenimiento Whirlpool.

# WHIRLPOOL\*

## Garantía del Refrigerador

TERMINO DE LA GARANTIA	WHIRLPOOL PAGARA POR
<b>GARANTIA DE UN AÑO</b> Desde el día de la compra	Los repuestos FSP* y las reparaciones para corregir defectos de material o fabricación. El mantenimiento debe ser hecho por una compañía de servicio autorizada Whirlpool.
<b>GARANTIA DE CINCO AÑOS</b> Desde el día de la compra	Los repuestos FSP y las reparaciones para corregir defectos de material o fabricación en el sistema sellado de refrigeración. Estas piezas son: <ol style="list-style-type: none"> <li>1. El compresor</li> <li>2. El evaporador</li> <li>3. El condensador</li> <li>4. El filtro de secado</li> <li>5. Los conductos de conexión</li> </ol> El mantenimiento debe ser hecho por una compañía de servicio autorizada Whirlpool.
<b>WHIRLPOOL NO PAGARA POR</b>	
<p><b>A.</b> Llamadas a domicilio para:</p> <ol style="list-style-type: none"> <li>1. Corregir la instalación del refrigerador.</li> <li>2. Enseñar como usar el refrigerador.</li> <li>3. Cambiar los fusibles o corregir el sistema eléctrico o de cañería de la casa.</li> <li>4. Cambiar las bombillas.</li> </ol> <p><b>B.</b> Reparaciones a un refrigerador que haya sido usado en forma otra que la normal en un hogar de una sola familia.</p> <p><b>C.</b> Transporte para recoger y devolver el producto, pues ha sido diseñado para que se repare en casa.</p> <p><b>D.</b> Corregir daños al refrigerador causados por accidente, mal uso, incendio, inundación, fuerzas mayores o uso de productos no aprobados por Whirlpool.</p> <p><b>E.</b> Cobertura por alimentos perdidos por falla del producto.</p> <p><b>F.</b> Reparar repuestos o sistemas, debido a modificaciones no autorizadas, llevadas a cabo en el aparato electrodoméstico.</p>	

CORPORACION WHIRLPOOL NO SERA RESPONSABLE POR DAÑOS IMPREVISTOS O DE CONSECUENCIA.

Fuera de los Estados Unidos la garantía puede ser diferente. Para obtener más detalles por favor contacte a su distribuidor autorizado de Whirlpool o al centro militar.



Impreso en papel reciclado–10% desperdicio después del  
consumidor/50% materiales reclamados

Printed on recycled paper–10% post-consumer waste/  
50% recovered materials